



Bains Marie

Instruction manual



(NL)	Stoomkoker	7
	Handleiding	
(FR)	Bains-marie	12
	Mode d'emploi	
(DE)	Bain-Marie	17
	Bedienungsanleitung	

(IT)	Bagnomaria	22
	Manuale di istruzioni	
(ES)	Baño María	27
	Manual de instrucciones	
(PT)	Banhos Maria	32
	Manual de instruções	

Model • Modèle • Modell • Modello • Modelo • Malli:
L310/L371/S007/S047/S077

Safety Tips

- Position on a flat, stable surface.
- A service agent/qualified technician should carry out installation and any repairs if required. Do not remove any components on this product.
- Consult Local and National Standards to comply with the following:
 - Health and Safety at Work Legislation
 - BS EN Codes of Practice
 - Fire Precautions
 - IEE Wiring Regulations
 - Building Regulations
- DO NOT immerse the appliance in water, or use jet/pressure washers to clean it.
- DO NOT touch hot surfaces with bare hands. Always use the handles/protective gloves.
- DO NOT overfill the appliance. Keep the water level below the 'MAX' level.
- DO NOT allow the water level to drop below the 'MIN' level during operation.
- DO NOT move the appliance when it contains hot liquid.
- DO NOT use the appliance for anything other than its intended use.
- Always switch off and disconnect the power supply to the appliance when not in use.
- Not suitable for outdoor use.
- Keep all packaging away from children. Dispose of the packaging in accordance to the regulations of local authorities.
- If the power cord is damaged, it must be replaced by a BUFFALO agent or a recommended qualified technician in order to avoid a hazard.

- This appliance is not intended for use by persons (including children) with reduced physical, sensory or mental capabilities, or lack of experience or knowledge, unless they have been given supervision or instruction concerning the use of the appliance by a person responsible for their safety.
- Children should be supervised to ensure that they do not play with the appliance.
- BUFFALO recommend that this appliance is PAT tested on an annual basis to ensure the product remains safe.

Product Description

Model	Tap	Pans	Pots
L310	✓	✗	✗
L370	✗	✗	✗
S007	✗	✓	✗
S047	✓	✓	✗
S077	✗	✗	✓

Introduction

Please take a few moments to carefully read through this manual. Correct maintenance and operation of this machine will provide the best possible performance from your BUFFALO product.

Pack Contents

The following is included:

- BUFFALO Bains Marie
- Pans 2 x 1/3 and 2 x 1/6 (S007/S047 only)
- Support bars (S007/S047 only)
- 5.2 litre pots x 2 (S077 only)
- Instruction manual

BUFFALO prides itself on quality and service, ensuring that at the time of packaging the contents are supplied fully functional and free of damage.

Should you find any damage as a result of transit, please contact your BUFFALO dealer immediately.

Operation

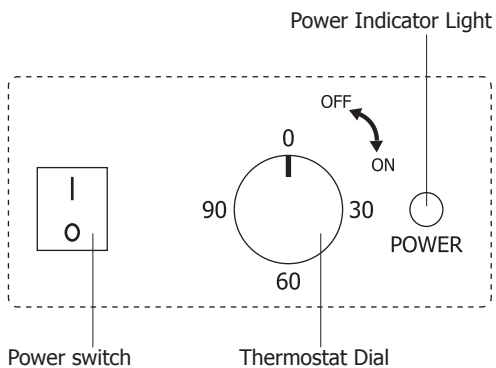

1. Connect the appliance to the power supply.
2. Fill the tank with water to a level between the 'MIN' and 'MAX' marks on the inside of the tank.



Note: BUFFALO recommend that fresh water be used each time the appliance is used.

3. Switch the power switch to the On position [I]. The red power indicator light will turn on.
4. Turn the thermostat to the desired temperature to heat-up the appliance.
5. Once the appliance has heated the water, the power indicator light turns Off.
6. Reduce the heat setting on the Thermostat to maintain temperature.



WARNING: Do not allow the water to drop below the 'MIN' level during operation. Severe damage to the heating element could result.

Maintaining Water Levels

It is important to regularly check the water level in the Bains Marie tank.

- Always keep the water level above the 'MIN' mark on the inside of the tank during operation.
- Damage to the heating element can occur if the tank boils dry and the element may have to be replaced. This is not covered by the BUFFALO warranty.

Emptying the Appliance



Note: Always switch the appliance off and allow the water to cool before emptying.

L310/S047 - Turn on the tap to drain the water. Ensure a suitable container is used to collect the water.

L371/S007/S077 - Use a suitable container to remove the water from the appliance.

Thermal Cut-Out Reset

This appliance is fitted with a Thermal Cut-Out safety feature. Should the temperature exceed safe levels the appliance will automatically cut power.

The Safety Cut-out switch is located on the underside of the appliance. To reset the appliance after a sufficient cool-down period:

1. Press the small reset switch down until it clicks, using a blunt pointed instrument.
2. The appliance is now reset and can be used as normal..



WARNING: Ensure the appliance has cooled down and is empty before resetting the switch, as it may need to be tipped slightly to gain access to the switch.

Cleaning, Care & Maintenance



WARNING: Ensure the appliance has cooled down and is empty before resetting. Always turn off and disconnect the appliance from the power supply before cleaning. Always allow the appliance to cool before emptying or cleaning.

- Wipe down the exterior of the appliance with a damp cloth.
- Some cleaning agents may cause damage when used for a prolonged period on stainless steel. Use a suitable stainless steel cleaner.
- Dry the exterior thoroughly.
- Wash all removable parts in warm, soapy water.

Troubleshooting

If your BUFFALO appliance develops a fault, please check the following table before making a call to the Helpline.

Fault	Probable Cause	Solution
The unit is not working	The unit is not switched on	Check the unit is plugged in correctly and switched on
	Plug and lead are damaged	Call BUFFALO agent or qualified technician
	Fuse in the plug has blown	Replace the plug fuse
	Power supply	Check power supply
	Internal wiring fault	Call BUFFALO agent or qualified technician
	Thermal cut-out switch has activated	Reset Thermal cut-out switch (Page 4)
	The thermostat has not been set correctly	Set the thermostat to a higher temperature
	The heating element has failed	Call BUFFALO agent or qualified technician

Technical Specifications

Model	Voltage	Power	Current	Dimensions H x W x D mm	Weight
L310	230V 50Hz	1300W	5.5A	245 x 340 x 605	8.5kg
S047	230V 50Hz	1300W	5.5A	245 x 340 x 605	11kg
S007	230V 50Hz	1300W	5.5A	245 x 340 x 580	10.5kg
L371	230V 50Hz	1300W	5.5A	245 x 340 x 580	8kg
L077	230V 50Hz	1300W	5.5A	295 x 340 x 580	10.7kg

Electrical Wiring

This appliance is supplied with a 3 pin, moulded, BS1363 plug and lead, with a 13 amp fuse as standard.

The plug is to be connected to a suitable mains socket.

This appliance is wired as follows:

- Live wire (coloured brown) to terminal marked L
- Neutral wire (coloured blue) to terminal marked N
- Earth wire (coloured green/yellow) to terminal marked E

This appliance must be earthed.



If in doubt consult a qualified electrician.

Electrical isolation points must be kept clear of any obstructions. In the event of any emergency disconnection being required they must be readily accessible.

Compliance

The WEEE logo on this product or its documentation indicates that the product must not be disposed of as household waste. To help prevent possible harm to human health and/or the environment, the product must be disposed of in an approved and environmentally safe recycling process. For further information on how to dispose of this product correctly, contact the product supplier, or the local authority responsible for waste disposal in your area.



BUFFALO parts have undergone strict product testing in order to comply with regulatory standards and specifications set by international, independent, and federal authorities.



BUFFALO products have been approved to carry the following symbol:

All rights reserved. No part of these instructions may be produced or transmitted in any form or by any means, electronic, mechanical, photocopying, recording or otherwise, without the prior written permission of BUFFALO.

Every effort is made to ensure all details are correct at the time of going to press, however, BUFFALO reserves the right to change specifications without notice.

Veiligheidstips

- Plaatsen op een vlakke en stabiele ondergrond.
- De installatie en eventuele reparaties dienen door een gekwalificeerde onderhoudsmonteur/vakman uitgevoerd te worden. Verwijder geen componenten van dit product.
- Raadpleeg en volg de plaatselijke en nationale regelgeving op m.b.t. het volgende:
 - Wetgeving inzake gezondheid en veiligheid op het werk
 - Werkregels BS EN
 - Brandpreventie
 - IEE-bedradingsvoorschriften
 - Bouwvoorschriften
- Dompel het apparaat NIET in water of reinig het NIET met een hogedrukreiniger.
- Raak de hete oppervlakken NIET aan met uw blote handen. Gebruik altijd de handvatten/ovenwanten.
- Vul het apparaat NIET te veel. Overschrijd het 'MAX' niveau niet.
- Zorg dat het waterniveau tijdens de werking NIET onder het 'MIN' niveau komt.
- Verplaats het apparaat NIET wanneer het een hete vloeistof bevat.
- Gebruik het apparaat NIET voor een ander dan het bestemde doeleinde.
- Schakel het apparaat altijd uit en haal de stekker uit het stopcontact wanneer u het apparaat niet gebruikt.
- Niet geschikt voor gebruik buitenshuis.
- Laat verpakkingsmateriaal niet binnen handbereik van kinderen komen. Verpakkingsmateriaal in overeenstemming met de regelgeving van de plaatselijke overheden als afval laten verwerken.
- Indien de stroomkabel beschadigd raakt, dient men deze door een BUFFALO-monteur of aanbevolen vakman te laten vervangen om gevaarlijke situaties te voorkomen.

- Dit apparaat is niet bedoeld voor gebruik door personen (inclusief kinderen) met lichamelijke, zintuiglijke of mentale beperkingen of door personen met gebrek aan ervaring of kennis, tenzij zij hierin worden begeleid of zijn opgeleid in het gebruik van het apparaat door een persoon, die verantwoordelijk is voor hun veiligheid.
- Men dient er toezicht op te houden dat kinderen niet met het apparaat spelen.
- Buffalo beveelt aan dat dit apparaat jaarlijks PAT getest wordt om ervoor te zorgen het product veilig blijft.

Productbeschrijving

Model	Kraan	Pannen	Potten
L310	✓	✗	✗
L370	✗	✗	✗
S007	✗	✓	✗
S047	✓	✓	✗
S077	✗	✗	✓

Inleiding

Neem de tijd om deze handleiding aandachtig door te lezen. Correct gebruik en onderhoud van deze machine waarborgt de beste prestatie van uw Buffalo product.

Verpakkingsinhoud

De verpakking bevat het volgende:

- BUFFALO Stoomkoker
- Pannen 2 x 1/3 en 2 x 1/6 (alleen bij S007/S047)
- Steunstangen (alleen bij S007/S047)
- 5,2 liter pot x 2 (alleen bij S077)
- Handleiding

BUFFALO is trots op de haar productkwaliteit en dienstverlening en controleert de inhoud van de verpakkingen, tijdens de verpakkingsfase, op functionaliteit en schade.

Mocht uw product door transport beschadigd zijn, neem dan onmiddellijk contact op met uw BUFFALO-dealer.

Werking

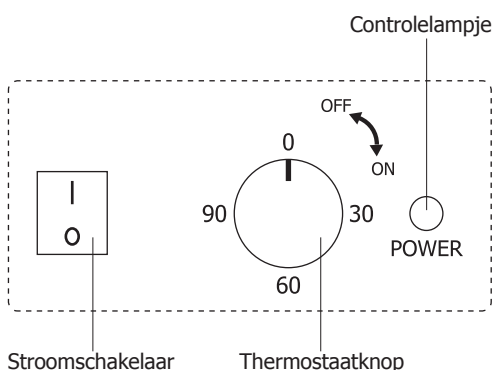

1. Steek de steker van het apparaat in het stopcontact.
2. Vul het reservoir met water tot boven de 'MIN' en onder de 'MAX' markering, die aan binnenkant van het reservoir zijn aangegeven.



Opmerking: BUFFALO raadt aan bij elk gebruik van het apparaat vers water te gebruiken.

3. Zet de stroomschakelaar in de On (Aan) stand [I]. Het rode controlelampje brandt.
4. Draai de thermostaat naar de gewenste stand om het apparaat op te warmen.
5. Wanneer het apparaat het water heeft opgewarmd, dooft het controlelampje.
6. Verlaag de warmtestand van de thermostaat om de ingestelde temperatuur te handhaven.



WAARSCHUWING: Zorg dat het water tijdens de werking NIET onder het 'MIN' niveau komt. Dit kan het verwarmingselement ernstig beschadigen.

Waterniveaus handhaven

Het is belangrijk om regelmatig het waterniveau van het waterreservoir te controleren.

- Houd tijdens de werking het waterniveau altijd boven de 'MIN' markering, die aan de binnenkant van het reservoir is aangegeven.
- Door het droogkoken van het reservoir kan het verwarmingselement beschadigd raken en vervanging noodzakelijk zijn. Dit wordt niet door de garantie van BUFFALO gedekt.

Het apparaat leegmaken



Opmerking: Schakel het apparaat altijd uit en laat het water afkoelen alvorens het apparaat leeg te maken.

L310/S047 - Draai de kraan open om het water weg te laten lopen. Zorg voor een geschikte container om het water op te vangen.

L371/S007/S077 - Gebruik een geschikte container om het water uit het apparaat op te vangen.

Thermische uitschakeling resetten

Dit apparaat is voorzien van een thermische beveiliging. Wanneer de temperatuur de veiligheidsniveaus van het apparaat overschrijdt, wordt de stroomtoevoer automatisch uitgeschakeld.

De beveiligingsschakelaar bevindt zich aan de onderkant van het apparaat, tussen de achterste voetjes. Om het apparaat na een toereikende afkoelperiode te resetten:

1. Druk de kleine resetschakelaar met een stomp, puntig voorwerp in totdat u een klik hoort.
2. Het apparaat is nu gereset en opnieuw klaar voor gebruik.



WAARSCHUWING: Zorg dat het apparaat volledig leeg en afgekoeld is alvorens de schakelaar te resetten, aangezien het kantelen van het apparaat nodig kan zijn om bij de schakelaar te komen.

Reiniging, zorg & onderhoud



Opmerking: alvorens het apparaat te reinigen dient men altijd de stroomvoorziening uit te schakelen. Alvorens het reinigen of het leegmaken altijd het apparaat laten afkoelen.

- Reinig de buitenkant van het apparaat met een vochtige doek.
- Bepaalde reinigingsmiddelen kunnen bij langdurig gebruik het roestvrij staal beschadigen. Gebruik een geschikte reiniger voor roestvrij staal.
- De buitenkant goed droogmaken.
- Was alle verwijderbare delen met warm zeepwater.

Oplossen van problemen

Indien er een storing van uw BUFFALO product optreedt, dient u de onderstaande tabel te raadplegen alvorens contact op te nemen met uw BUFFALO dealer of de Hulplijn te bellen.

Probleem	Mogelijke oorzaak	Handeling
Het apparaat werkt niet	Het apparaat is niet ingeschakeld	Controleer of de stroomkabel van het product is aangesloten en of het product is ingeschakeld
	Stekker en kabel zijn beschadigd	Laat een BUFFALO-monteur of een vakman komen
	De zekering in de stekker is gesprongen	Vervang de zekering in de stekker
	Stroomvoorziening	Controleer de stroomvoorziening
	Storing interne bedrading	Laat een BUFFALO-monteur of een vakman komen
	De thermische uitschakelknop is geactiveerd	Reset de thermische uitschakelaar (Pagina 9)
	De thermostaat is niet correct ingesteld	Draai de thermostaat op een hogere temperatuur
	Het verwarmingselement is defect	Laat een BUFFALO-monteur of een vakman komen

Technische specificaties

Model	Voltage	Vermogen	Stroom	Afmetingen h x b x d mm	Gewicht (kg)
L310	230V 50Hz	1300W	5,5A	245 x 340 x 605	8,5kg
S047	230V 50Hz	1300W	5,5A	245 x 340 x 605	11kg
S007	230V 50Hz	1300W	5,5A	245 x 340 x 580	10,5kg
L371	230V 50Hz	1300W	5,5A	245 x 340 x 580	8kg
L077	230V 50Hz	1300W	5,5A	295 x 340 x 580	10,7kg

Elektrische bedrading

Men dient de steker op een geschikt stopcontact aan te sluiten.

De bedrading van dit apparaat is als volgt:

- Stroomkabel (bruin) naar de aansluitklem gemarkeerd met L
- Neutraalkabel (blauw) naar de aansluitklem gemarkeerd met N
- Aardkabel (groen/geel) naar de aansluitklem gemarkeerd met E

Dit apparaat moet worden geaard.



Raadpleeg bij twijfel een vakkundige elektricien.

De elektrische isolatiepunten mogen niet worden geblokkeerd. In geval van een nooduitschakeling moeten de isolatiepunten direct toegankelijk zijn.

Productconformiteit

Het WEEE-logo op dit product of bijbehorende documentatie geeft aan dat het product niet onder huisvuil valt en ook niet als zodanig mag worden verwerkt. Ter preventie van mogelijke gevaren voor de gezondheid van personen en/of voor het milieu, dient men dit product in overeenstemming met het voorgeschreven en milieuveilige recyclingproces als afval te verwerken. Neem contact op met uw productleverancier of uw plaatselijke afvalverwerkingsbedrijf voor meer informatie over de juiste verwerking van dit product.



De onderdelen van BUFFALO-producten hebben strenge producttesten ondergaan om te voldoen aan wettelijke regels en specificaties die door internationale, onafhankelijke en landelijke overheden worden voorgeschreven.



BUFFALO-producten zijn goedgekeurd en voorzien van het volgende symbool:

Alle rechten voorbehouden. Het is verboden om deze handleiding, hetzij volledig of gedeeltelijk, elektronisch of mechanisch te reproduceren, kopiëren, op opslagmedia op te slaan of op enigerlei wijze over te dragen, zonder voorafgaande goedkeuring van BUFFALO.

Wij hebben er alles aan gedaan om er zeker van te zijn dat op publicatiedatum van de handleiding alle details correct zijn. BUFFALO behoudt zich echter het recht om specificaties zonder aankondiging te wijzigen.

Conseils de sécurité

- Placez l'appareil sur une surface plane, stable.
- L'installation et les éventuelles réparations doivent être confiées à un dépanneur / technicien qualifié. Ne retirez aucun composant ou cache de ce produit.
- Consultez les normes locales et nationales pour vous conformer aux :
 - lois sur l'hygiène et la sécurité au travail ;
 - codes de bonnes pratiques BS EN ;
 - précautions contre le risque d'incendie ;
 - réglementations sur les branchements électriques IEE ;
 - règlements sur la construction.
- NE PAS plonger l'appareil dans de l'eau ni le nettoyer à l'aide d'un nettoyeur à jet/haute pression.
- NE PAS toucher les surfaces chaudes à mains nues. Veillez à toujours utiliser les anses/des gants de protection.
- NE PAS dépasser le niveau d'eau préconisé. Ne pas remplir l'appareil au-delà du repère « MAX ».
- NE PAS laisser le niveau d'eau baisser au-dessous du repère « MIN » en cours de fonctionnement.
- NE PAS déplacer l'appareil rempli de liquide chaud.
- NE PAS utiliser l'appareil à d'autres fins que celles pour lesquelles il a été conçu.
- Veiller à toujours bien éteindre l'appareil et à couper l'alimentation électrique lorsqu'il n'est pas en fonctionnement.
- Non adapté à l'usage en extérieur.
- Conserver tous les emballages hors de portée des enfants. Recycler les emballages d'une manière qui soit compatible avec la réglementation des autorités locales.
- Si le cordon d'alimentation est abîmé, faites-le changer par un représentant BUFFALO ou par un technicien qualifié agréé afin d'éviter tout risque.

- Cet appareil n'a pas été conçu pour être utilisé par des personnes (enfants inclus) à capacités physiques, sensorielles ou mentales réduites ou ne disposant pas d'une expérience ou de connaissances suffisantes, à moins que lesdites personnes n'aient été formées ou instruites quant à son utilisation, par une personne responsable de leur sécurité.
- Les enfants doivent être surveillés afin de s'assurer qu'ils ne jouent pas avec l'appareil.
- Buffalo recommande que cet appareil soit testé chaque année pour s'assurer que le produit demeure sécuritaire.

Description du produit

Modèle	Robinet	Bacs	Cuves
L310	✓	✗	✗
L370	✗	✗	✗
S007	✗	✓	✗
S047	✓	✓	✗
S077	✗	✗	✓

Introduction

Nous vous invitons à consacrer quelques instants à la lecture attentive de ce manuel. L'entretien et l'utilisation appropriés de cet appareil vous permettront de tirer le meilleur de votre produit Buffalo.

Contenu

L'emballage contient les éléments suivants :

- Bains-marie BUFFALO
- 2 bacs 1/3 et 2 bacs 1/6 (S007/S047 uniquement)
- Barrettes de séparation (S007/S047 uniquement)
- 2 cuves de 5,2 litres (S077 uniquement)
- Mode d'emploi

Buffalo attache une grande importance à la qualité et au service et veille à fournir des produits en parfait état opérationnel, parfaitement intacts au moment de l'emballage.

Nous vous prions de contacter votre revendeur Buffalo immédiatement si vous constatez un dommage quelconque survenu pendant le transport du produit.

Fonctionnement

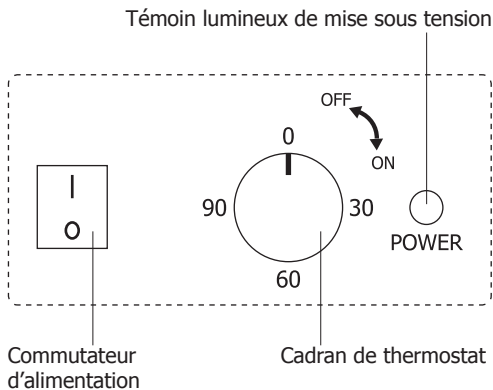

1. Branchez l'appareil à la source d'alimentation.
2. Remplissez d'eau le réservoir jusqu'à un niveau situé entre les repères « MIN » et « MAX » gravés à l'intérieur du réservoir.



Remarque : BUFFALO vous recommande d'utiliser de l'eau fraîche à chaque utilisation de l'appareil.

3. Positionnez le commutateur d'alimentation sur « On » (Marche) [I]. Le témoin lumineux rouge de mise sous tension s'allume.
4. Définissez la température souhaitée du thermostat, pour faire chauffer l'appareil.
5. Après chauffage de l'eau par l'appareil, le témoin lumineux de mise sous tension s'éteint.
6. Réduisez le niveau d'intensité thermique sur le thermostat afin de maintenir la température.



AVERTISSEMENT : Ne pas laisser le niveau d'eau baisser au-dessous du repère « MIN » en cours d'utilisation. Vous risqueriez de endommager sérieusement l'élément chauffant.

Maintien du niveau d'eau

Il convient de vérifier le niveau d'eau dans le réservoir pour bains-marie à intervalles réguliers.

- Veillez à toujours maintenir le niveau de l'eau au-dessus du repère « MIN » gravé à l'intérieur du réservoir en cours d'utilisation.
- L'évaporation totale de l'eau dans le réservoir risque d'endommager l'élément chauffant et de vous obliger à le remplacer. Ce cas de figure n'est pas couvert par la garantie BUFFALO.

Vidange de l'appareil



Remarque : Toujours mettre hors tension l'appareil et laisser l'eau refroidir avant de le vider.

L310/S047 - Ouvrez le robinet pour vider l'eau. Veillez à utiliser un récipient approprié pour recueillir l'eau.

L371/S007/S077 - Utilisez à un récipient approprié pour vider l'eau de l'appareil.

Réinitialisation du dispositif de protection thermique

Cet appareil est doté d'un dispositif de protection thermique. En cas de dépassement des seuils de sécurité de la température, l'appareil se met hors tension automatiquement.

Le commutateur du dispositif de protection thermique se trouve dans la partie inférieure de l'appareil. Pour réinitialiser l'appareil après un temps de refroidissement suffisant :

1. Appuyez sur le petit commutateur de réinitialisation à l'aide d'un instrument à pointe arrondie, jusqu'à ce qu'un déclic se produise.
2. L'appareil est à présent réinitialisé et peut être utilisé normalement.



AVERTISSEMENT : Assurez-vous que l'appareil a refroidi et qu'il est vide avant réinitialisation du commutateur. En effet, vous devrez peut-être l'incliner légèrement afin de pouvoir accéder au commutateur.

Nettoyage, entretien et maintenance



Remarque : N'oubliez jamais d'éteindre l'appareil et d'en débrancher le cordon d'alimentation avant de le nettoyer. Laissez toujours l'appareil refroidir avant de le vider ou de le nettoyer.

- Nettoyez l'extérieur de l'appareil à l'aide d'un torchon humide.
- En cas d'utilisation prolongée sur l'inox, certains produits de nettoyage risquent d'endommager les surfaces de l'appareil. Utilisez un produit de nettoyage conçu pour l'inox.
- Séchez minutieusement l'extérieur de l'appareil.
- Lavez toutes les pièces amovibles à l'eau tiède savonneuse.

Dépannage

Si votre appareil tombe en panne, procédez aux vérifications suivantes avant d'appeler notre service d'assistance téléphonique.

Dysfonctionnement	Cause probable	Intervention
L'appareil ne fonctionne pas	L'appareil n'est pas allumé	Vérifier que l'appareil est bien branché et allumé
	La prise et le cordon sont endommagés	Appeler un agent Buffalo ou un technicien qualifié
	Alimentation	Vérifier l'alimentation
	Problème de branchement interne	Appeler un agent Buffalo ou un technicien qualifié
	Le rupteur thermique a été déclenché	Réinitialisation du rupteur thermique de sécurité (Page 14)
	Mauvais réglage du thermostat	Augmenter la température au thermostat
	Panne de l'élément chauffant	Appeler un agent Buffalo ou un technicien qualifié

Spécifications techniques

Modèle	Tension	Puissance	Courant	Dimensions h x l x p mm	Poids (kg)
L310	230V 50Hz	1300W	5,5A	245 x 340 x 605	8,5kg
S047	230V 50Hz	1300W	5,5A	245 x 340 x 605	11kg
S007	230V 50Hz	1300W	5,5A	245 x 340 x 580	10,5kg
L371	230V 50Hz	1300W	5,5A	245 x 340 x 580	8kg
L077	230V 50Hz	1300W	5,5A	295 x 340 x 580	10,7kg

Raccordement électrique

La prise doit être reliée à la prise secteur qui convient.

Cet appareil est câblé comme suit :

- Fil conducteur (brun) à la borne marquée L
- Fil neutre (bleu) à la borne marquée N
- Fil de terre (vert / jaune) à la borne marquée E

Cet appareil doit être mis à la terre.



En cas de doute, consultez un électricien qualifié.

Les points d'isolation électrique doivent être libres de toute obstruction. En cas de débranchement requis en urgence, ils doivent être facilement accessibles.

Conformité

Le logo WEEE qui figure sur ce produit ou sa documentation indique qu'il ne doit pas être mis au rebut avec les ordures ménagères. Pour éviter qu'il ne présente un risque pour la santé humaine et / ou écologique, confiez la mise au rebut de ce produit à un site de recyclage agréé respectueux de l'environnement. Pour de plus amples détails sur la mise au rebut appropriée de ce produit, contactez le fournisseur du produit ou l'autorité responsable de l'enlèvement des ordures dans votre région.



Les pièces BUFFALO ont été soumises à des tests rigoureux pour pouvoir être déclarées conformes aux normes et spécifications réglementaires définies par les autorités internationales, indépendantes et fédérales.



Les produits BUFFALO ont été déclarés aptes à porter le symbole suivant :

Tous droits réservés. La production ou transmission, partielles ou intégrales, sous quelque forme que ce soit ou par n'importe quel moyen, tant électronique que mécanique, sous forme de photocopie, d'enregistrement ou autre de ce mode d'emploi sont interdites sans l'autorisation préalablement accordée par BUFFALO.

Nous nous efforçons, par tous les moyens dont nous disposons, de faire en sorte que les détails contenus dans le présent mode d'emploi soient corrects en date d'impression. Toutefois, BUFFALO se réserve le droit de changer les spécifications de ses produits sans préavis.

Sicherheitshinweise

- Auf eine flache, stabile Fläche stellen.
- Alle erforderlichen Montage- und Reparaturarbeiten sollten von Wartungspersonal oder einem qualifizierten Techniker durchgeführt werden. Keine Bauteile oder Bedienflächen von diesem Produkt entfernen.
- Für folgende Normen und Vorschriften sind die lokalen und nationalen Normen heranzuziehen:
 - Arbeitsschutzvorschriften
 - BS-EN-Verhaltenspraktiken
 - Brandschutzvorschriften
 - IEE-Anschlussvorschriften
 - Bauvorschriften
- Das Gerät NICHT in Wasser eintauchen oder mit Strahl-/ Druckreinigern reinigen.
- Heiße Flächen NICHT mit bloßen Händen berühren. Stets die Griffe benutzen bzw. Schutzhandschuhe tragen.
- Das Gerät NICHT überfüllen. Das Gerät nicht über die maximale Füllhöhe (MAX) hinaus füllen.
- Der Wasserstand darf während des Betriebs NICHT unter die Mindestfüllhöhe (MIN) fallen.
- Wenn heiße Flüssigkeiten eingefüllt sind, das Gerät NICHT bewegen.
- Das Gerät NUR gemäß Gebrauchsanweisung verwenden.
- Das Gerät stets ausschalten bzw. den Netzstecker ziehen, wenn das Gerät nicht in Betrieb ist.
- Nur zum Gebrauch im Innenbereich.
- Verpackungsmaterial außerhalb der Reichweite von Kindern aufbewahren und gemäß den lokalen Vorschriften entsorgen.
- Aus Sicherheitsgründen muss ein beschädigtes Stromkabel von einem Buffalo-Mitarbeiter oder empfohlenen qualifizierten Elektriker erneuert werden.

- Dieses Gerät sollte nur dann von Personen (einschließlich Kindern) mit reduzierten körperlichen, sensorischen oder geistigen Fähigkeiten, mangelnder Erfahrung oder Kenntnissen verwendet werden, wenn sie von einer für ihre Sicherheit verantwortlichen Person im Gebrauch des Geräts geschult wurden bzw. ständig beaufsichtigt werden.
- Kinder sollten beaufsichtigt werden um sicherzustellen, dass sie nicht mit dem Gerät spielen.
- Buffalo empfiehlt, dieses Gerät jährlich einem PAT-Test zu unterziehen, um die Sicherheit des Produktes sicher zu stellen.

Produktbeschreibung

Modell	Hahn	Flache Behälter	Tiefe Behälter
L310	✓	✗	✗
L370	✗	✗	✗
S007	✗	✓	✗
S047	✓	✓	✗
S077	✗	✗	✓

Einführung

Bitte nehmen Sie sich einige Minuten Zeit, um diese Anleitung gründlich zu lesen. Durch die korrekte Wartung und den ordnungsgemäßen Einsatz dieses Geräts erhalten Sie optimale Leistung von Ihrem Buffalo-Produkt.

Lieferumfang

Die Verpackung enthält folgende Teile:

- BUFFALO Bain-Marie
- 2 flache Behälter 1/3 und 2 flache Behälter 1/6 (nur S007/S047)
- Stützstangen (nur S007/S047)
- 2 tiefe Behälter, 5.2 Liter (nur S077)
- Bedienungsanleitung

Buffalo ist stolz auf die hochwertige Qualität seiner Produkte und seinen erstklassigen Service. Wir stellen sicher, dass alle gelieferten Produkte zum Zeitpunkt der Verpackung voll funktionsfähig sind und sich in einwandfreiem Zustand befinden.

Sollten Sie Transportschäden feststellen, wenden Sie sich bitte unverzüglich an Ihren Buffalo-Händler.

Betrieb

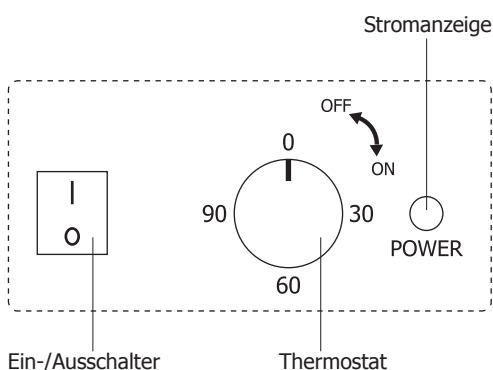

1. Das Gerät an den Netzstrom anschließen.
2. Den Behälter mit Wasser füllen. Darauf achten, dass sich der Wasserstand zwischen den Markierungen „MIN“ und „MAX“ auf der Behälterinnenseite befindet.



Hinweis: BUFFALO empfiehlt, bei jedem Gebrauch des Geräts frisches Wasser zu verwenden.

3. Den Ein-/Ausschalter in die Position Ein [I] bewegen. Die rote Stromanzeige leuchtet auf.
4. Zum Aufheizen des Geräts das Thermostat auf den gewünschten Temperaturwert einstellen.
5. Sobald das Gerät das Wasser erwärmt hat, schaltet sich die Stromanzeige aus.
6. Um die Wärmezufuhr zu reduzieren und die Temperatur zu halten, die Einstellung am Thermostat zurückdrehen.



VORSICHT: Das Wasser darf während des Betriebs nicht unter die Mindestfüllhöhe (MIN) fallen, da das Heizelement sonst schwer beschädigt werden könnte.

Wasserstand halten

Der Wasserstand im Bain-Marie-Behälter muss regelmäßig überprüft werden.

- Der Wasserstand muss während des Betriebs stets oberhalb der „MIN“-Markierung auf der Behälterinnenseite bleiben.
- Wenn der Behälter austrocknet, kann das Heizelement beschädigt werden und muss ausgewechselt werden. Dieser Fall wird nicht von der BUFFALO-Garantie abgedeckt.

Bain-Marie entleeren



Hinweis: Vor dem Entleeren stets das Gerät ausschalten, damit das Wasser abkühlen kann.

L310/S047 - Mit dem Hahn das gesamte Wasser ablassen. Das Wasser in einem geeigneten Gefäß auffangen.

L371/S007/S077 - Das Wasser mit einem geeigneten Gefäß aus dem Gerät entfernen.

Ausschalter mit Wärmesensor

Dieses Gerät ist mit einer Überlastungsschutzfunktion ausgestattet. Sollte die Temperatur über die sicheren Grenzwerte hinaus ansteigen, wird die Stromzufuhr automatisch abgeschaltet.

Der Notstopp-Schalter befindet sich zwischen den Hinterfüßen auf der Geräteunterseite. Das Gerät wird nach einer ausreichenden Abkühlphase wie folgt zurückgesetzt:

1. Den kleinen Reset-Schalter mit einem dünnen, stumpfen Instrument nach unten drücken, bis er einrastet.
2. Jetzt ist das Gerät in den Ausgangszustand zurückgesetzt und kann wieder wie gewohnt verwendet werden.



VORSICHT: Vor dem Zurücksetzen des Schalters darauf achten, dass das Gerät abgekühlt und leer ist, da es u. U. Leicht gekippt werden muss, damit Sie den Schalter erreichen können.

Reinigung, Pflege und Wartung



Hinweis: Vor der Reinigung stets zunächst das Gerät abschalten und den Netzstecker ziehen. Vor dem Entleeren oder Reinigen stets abwarten, bis sich das Gerät abgekühlt hat.

- Das Gerät außen mit einem feuchten Tuch reinigen.
- Bei längerer Anwendung können einige Reinigungsmittel Edelstahl beschädigen. Ein geeignetes Reinigungsmittel für Edelstahl verwenden.
- Das Gerät von außen gründlich abtrocknen.
- Alle herausnehmbaren Teile mit einer warmen Seifenlösung waschen.

Störungssuche

Sollte Ihr Saftdispenser defekt sein, prüfen Sie bitte zunächst folgende Punkte, bevor Sie sich an die Helpline wenden.

Störung	Vermutliche Ursache	Lösung
Das Gerät funktioniert nicht	Das Gerät ist nicht eingeschaltet	Prüfen, ob der Netzstecker in die Steckdose gesteckt wurde und das Gerät eingeschaltet ist
	Stecker und Kabel sind beschädigt	Buffalo-Mitarbeiter oder qualifizierten Techniker kontaktieren
	Sicherung im Stecker ist durchgebrannt	Neue Sicherung in den Stecker einsetzen
	Stromzufuhr	Netzstrom prüfen
	Interner Vernetzungsfehler	Buffalo-Mitarbeiter oder qualifizierten Techniker kontaktieren
	Der Ausschalter mit Wärmesensor wurde aktiviert	Den Schalter zurücksetzen (Seite 19)
	Das Thermostat wurde nicht korrekt eingestellt	Das Thermostat auf eine höhere Temperatur einstellen
	Das Heizelement ist ausgefallen	Buffalo-Mitarbeiter oder qualifizierten Techniker kontaktieren

Technische Daten

Modell	Spannung	Leistung	Stromstärke	Abmessungen (H x B x T) mm	Gewicht (kg)
L310	230V 50Hz	1300W	5,5A	245 x 340 x 605	8,5kg
S047	230V 50Hz	1300W	5,5A	245 x 340 x 605	11kg
S007	230V 50Hz	1300W	5,5A	245 x 340 x 580	10,5kg
L371	230V 50Hz	1300W	5,5A	245 x 340 x 580	8kg
L077	230V 50Hz	1300W	5,5A	295 x 340 x 580	10,7kg

Elektroanschlüsse

Der Stecker muss in eine geeignete Steckdose gesteckt werden.

Das Gerät ist wie folgt verdrahtet:

- Stromführender Leiter (braun) an Klemme L
- Neutraleiter (blau) an Klemme N
- Erdleiter (grün/gelb) an Klemme E



Dieses Gerät muss geerdet sein.

Bei Fragen wenden Sie sich bitte an einen qualifizierten Elektriker.

Elektroisolierpunkte dürfen nicht blockiert werden. Bei einem Notstopp müssen diese Punkte jederzeit sofort zugänglich sein.

Konformität

Das WEEE-Logo auf diesem Produkt oder in der Dokumentation weist darauf hin, dass das Produkt nicht mit dem normalen Hausmüll entsorgt werden darf. Um potenziellen Gesundheits- bzw. Umweltschäden vorzubeugen, muss das Produkt durch einen zugelassenen und umweltverträglichen Recyclingprozess entsorgt werden. Ausführliche Informationen zur korrekten Entsorgung dieses Produkts erhalten Sie von Ihrem Produktlieferanten oder der für die Müllentsorgung in Ihrer Region zuständigen Behörde.



Alle BUFFALO-Produkte werden strengen Tests unterzogen, um die Einhaltung von Normen und Spezifikationen internationaler und nationaler Behörden und unabhängiger Organisationen zu gewährleisten.



BUFFALO-Produkte dürfen durch folgendes Symbol gekennzeichnet werden:

Alle Rechte vorbehalten. Diese Anleitung darf ohne vorherige schriftliche Genehmigung von BUFFALO weder ganz noch teilweise in irgendeiner Form oder auf irgendeinem Wege - einschließlich elektronischer, mechanischer Verfahren, durch Fotokopieren, Aufnahme oder andere Verfahren - vervielfältigt oder übertragen werden.

Es werden alle Anstrengungen unternommen um sicherzustellen, dass alle Angaben bei der Drucklegung korrekt sind. BUFFALO behält sich jedoch das Recht vor, Spezifikationen ohne Vorankündigung zu ändern.

Suggerimenti per la sicurezza

- Posizionare su una superficie piana e stabile.
- L'installazione e le eventuali riparazioni devono venire eseguite da un agente/tecnico qualificato. Non rimuovere i componenti o i pannelli di accesso dell'apparecchio.
- Verificare la conformità alle normative locali e nazionali di quanto segue:
 - Normativa antinfortunistica sul lavoro
 - Linee guida BS EN
 - Precauzioni antincendio
 - Normativa IEE sui circuiti elettrici
 - Norme di installazione
- NON immergere l'apparecchio in acqua e non utilizzare sistemi di lavaggio a getto/a pressione per lavare l'apparecchio.
- NON toccare le superfici calde a mani nude. Utilizzare sempre dispositivi di presa/guanti protettivi.
- NON riempire eccessivamente l'apparecchio. Mantenere il livello dell'acqua al di sotto del livello 'MAX'.
- NON consentire che il livello dell'acqua scenda al di sotto del livello 'MIN' durante il funzionamento dell'apparecchio.
- NON spostare l'apparecchio quando contiene liquidi bollenti.
- NON utilizzare l'apparecchio per scopi diversi da quelli indicati.
- Spegnerne e scollegare l'alimentazione quando l'apparecchio non è utilizzato.
- Non idoneo per l'utilizzo all'aperto.
- Tenere lontano l'imballaggio dalla portata dei bambini. Smaltire l'imballaggio in conformità alle normative locali.
- Se danneggiato, il cavo di alimentazione deve venire sostituito da un agente Buffalo o da un tecnico qualificato al fine di prevenire eventuali rischi.

- L'apparecchio non è destinato a essere utilizzato da persone (inclusi i bambini) con ridotte capacità fisiche, sensoriali o mentali, o prive della necessaria esperienza e conoscenza dell'apparecchio, che non abbiano ricevuto supervisione o istruzioni relative all'utilizzo dell'apparecchio dalle persone responsabili della loro sicurezza.
- I bambini devono essere sorvegliati per assicurarsi che non giochino con l'apparecchio.
- BUFFALO consiglia che il presente strumento faccia il PAT test ogni anno per garantire la sicurezza del prodotto.

Descrizione dei prodotti

Modello	Rubinetto	Bacinelle	Recipienti
L310	✓	✗	✗
L370	✗	✗	✗
S007	✗	✓	✗
S047	✓	✓	✗
S077	✗	✗	✓

Introduzione

Leggere con attenzione il presente manuale. La manutenzione e l'utilizzo corretti di questo apparecchio consentiranno di ottenere le massime prestazioni da questo prodotto BUFFALO.

Contenuto della confezione

La confezione contiene:

- Bagnomaria BUFFALO
- Bacinelle 2 x 1/3 e 2 x 1/6 (solo S007/S04)
- Barre di supporto (solo S007/S047)
- Recipienti da 5,2 litri 2x (solo S077)
- Manuale di istruzioni

Buffalo garantisce una qualità e un servizio impeccabili e assicura che al momento dell'imballaggio tutti i componenti forniti sono integralmente funzionanti e privi di difetti.

Nel caso siano rilevati danni risultanti dal trasporto del prodotto, rivolgersi immediatamente al rivenditore Buffalo locale.

Funzionamento

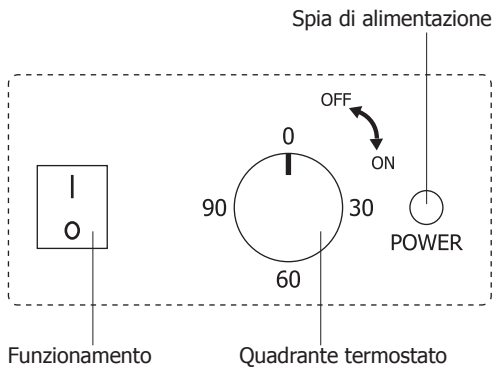

1. Collegare l'apparecchio all'alimentazione.
2. Riempire la vasca d'acqua fino al livello compreso tra i segni 'MIN' e 'MAX' riportati all'interno della vasca.



Nota: BUFFALO raccomanda di utilizzare acqua fresca a ogni utilizzo dell'apparecchio.

3. Posizionare l'interruttore di alimentazione su On [I]. La spia rossa di alimentazione si accende.
4. Ruotare il termostato sulla temperatura desiderata per riscaldare l'apparecchio.
5. La spia di alimentazione si spegne quando l'apparecchio ha riscaldato l'acqua.
6. Ridurre la temperatura sul termostato per mantenere costante la temperatura.



ATTENZIONE: non consentire che il livello dell'acqua scenda al di sotto del livello "MIN" durante il funzionamento dell'apparecchio, in quanto si potrebbero causare gravi danni all'elemento riscaldante.

Mantenimento del livello dell'acqua

È importante controllare regolarmente il livello dell'acqua nella vasca del bagnomaria.

- Mantenere sempre il livello dell'acqua sopra il segno 'MIN' riportato all'interno della vasca durante il funzionamento del bagnomaria.
- Se l'acqua presente nella vasca evapora completamente possono verificarsi danni all'elemento riscaldante e può rendersi necessaria la sostituzione dell'elemento medesimo. Questo tipo di guasto non è coperto dalla garanzia BUFFALO.

Svuotamento dell'apparecchio



Nota: scollegare sempre l'alimentazione e lasciare raffreddare l'apparecchio prima di svuotarlo.

L310/S047 - Ruotare il rubinetto per scaricare l'acqua. Utilizzare un recipiente appropriato per raccogliere l'acqua.

L371/S007/S077 - Utilizzare un recipiente appropriato per rimuovere l'acqua dall'apparecchio.

Interruttore di sicurezza termica

Questo apparecchio è dotato di una funzione di interruzione di sicurezza termica. Se la temperatura dovesse superare i livelli di guardia, l'apparecchio disinserirà automaticamente l'alimentazione.

L'interruttore di sicurezza termica è posizionato sotto l'apparecchio, tra i piedi posteriori. Per reimpostare l'apparecchio dopo un periodo sufficiente di raffreddamento:

1. Premere il piccolo interruttore di reset fino a farlo scattare, utilizzando un attrezzo a punta smussata.
2. L'apparecchio è ora reimpostato e può essere utilizzato normalmente.



ATTENZIONE: assicurarsi che l'apparecchio si sia raffreddato e svuotarlo prima di reimpostare l'interruttore, dal momento che è necessario inclinarlo leggermente per accedere all'interruttore.

Pulizia e manutenzione



Nota: prima di eseguire la pulizia, spegnere e scollegare l'apparecchio dall'alimentazione. Lasciare sempre raffreddare l'apparecchio prima di svuotarlo o procedere alla pulizia.

- Pulire la superficie esterna dell'apparecchio utilizzando un panno inumidito.
- Alcuni detergenti possono provocare danni se utilizzati per periodi prolungati sulle superfici in acciaio inossidabile. Utilizzare un detergente per acciaio inossidabile appropriato.
- Asciugare completamente la superficie esterna.
- Lavare tutti i componenti rimovibili in acqua saponata calda.

Risoluzione dei problemi

Se dovessero verificarsi guasti all'apparecchio, controllare la tabella seguente prima di contattare la helpline telefonica.

Guasto	Probabile causa	Azione
L'apparecchio non funziona	L'apparecchio non è acceso	Controllare che l'apparecchio sia correttamente collegato e acceso
	La presa e il cavo sono danneggiati	Rivolgersi a un tecnico qualificato o a un agente Buffalo
	Il fusibile della presa è guasto	Sostituire il fusibile della presa
	Alimentazione	Controllare l'alimentazione
	Guasto dei circuiti interni	Rivolgersi a un tecnico qualificato o a un agente Buffalo
	L'interruttore di sicurezza termica è stato attivato	Ripristinare l'interruttore di sicurezza termica (Pagina 24)
	Il termostato non è impostato correttamente	Impostare il termostato su una temperatura più elevata
	L'elemento riscaldante è guasto	Rivolgersi a un tecnico qualificato o a un agente Buffalo

Specifiche tecniche

Modello	Tensione	Alimentazione	Corrente	Dimensioni (h x l x p) mm	Peso
L310	230V 50Hz	1300W	5,5A	245 x 340 x 605	8,5kg
S047	230V 50Hz	1300W	5,5A	245 x 340 x 605	11kg
S007	230V 50Hz	1300W	5,5A	245 x 340 x 580	10,5kg
L371	230V 50Hz	1300W	5,5A	245 x 340 x 580	8kg
L077	230V 50Hz	1300W	5,5A	295 x 340 x 580	10,7kg

Cablaggi elettrici

La spina deve venire collegata a una presa di rete appropriata.

L'apparecchio ha i seguenti cablaggi:

- Filo sotto tensione (colore marrone) a terminale L
- Filo del neutro (colore blu) a terminale N
- Filo di terra (colore verde/giallo) a terminale E

Questa apparecchiatura deve essere collegata a terra.



In caso di dubbi, consultare un elettricista qualificato.

I punti di isolamento elettrico devono essere liberi da ostruzioni. In caso di emergenza, i punti devono essere facilmente raggiungibili qualora sia necessario scollegarli.

Conformità

Il logo WEEE riportato su questo prodotto o sulla relativa documentazione indica che il prodotto non può essere smaltito come normale rifiuto domestico. Per evitare possibili danni alla salute e/o all'ambiente, il prodotto deve venire smaltito utilizzando una procedura di riciclaggio approvata e sicura per l'ambiente. Per ulteriori informazioni su come smaltire in maniera corretta questo prodotto, contattare il fornitore del prodotto o l'ente locale responsabile per lo smaltimento dei rifiuti.



I componenti BUFFALO sono stati sottoposti a un rigoroso collaudo ai fini della conformità agli standard e alle specifiche normative previste dalle autorità internazionali, indipendenti e federali.



I prodotti BUFFALO sono autorizzati a esporre il seguente simbolo:

Tutti i diritti riservati. È vietata la riproduzione o la trasmissione in alcuna forma, elettronica, meccanica, mediante fotocopiatura o altro sistema di riproduzione, di qualsiasi parte delle presenti istruzioni senza la previa autorizzazione scritta di BUFFALO.

Le informazioni contenute sono corrette e accurate al momento della stampa, tuttavia BUFFALO si riserva il diritto di modificare le specifiche senza preavviso.

Consejos de Seguridad

- Colóquelo sobre una superficie plana y estable.
- Un agente de servicio técnico cualificado debería llevar a cabo la instalación y cualquier reparación si se precisa. No retire ningún componente ni panel de servicio de este producto.
- Consulte las Normas Locales y Nacionales correspondientes a lo siguiente:
 - Legislación de Seguridad e Higiene en el Trabajo
 - Códigos de Práctica BS EN
 - Precauciones contra Incendios
 - Normativos de Cableado de la IEE
 - Normativas de Construcción
- NO sumerja el aparato en agua ni utilice dispositivos de lavado a presión / chorro para limpiarlo.
- NO toque las superficies calientes con las manos descubiertas. Utilice siempre soportes/guantes de protección.
- NO llene en exceso el aparato. Mantenga el nivel de agua por debajo del nivel "MAX".
- NO deje que el nivel de agua quede por debajo del nivel "MIN" durante el funcionamiento.
- NO mueva el aparato si contiene líquidos calientes.
- NO utilice el aparato para ningún uso diferente al previsto.
- Apague y desconecte siempre la alimentación del aparato cuando no lo esté utilizando.
- El aparato no es apto para el uso al aire libre.
- Mantenga el embalaje fuera del alcance de los niños. Deseche el embalaje de acuerdo con las normativas de las autoridades locales.
- Si el cable eléctrico resultada dañado, debe ser reemplazado por un técnico cualificado recomendado o un agente de Buffalo para evitar cualquier riesgo.

- Este aparato no debe ser utilizado por personas (niños incluidos) que tengan limitadas sus capacidades físicas, sensoriales o mentales o que no tengan experiencia y conocimientos, a menos que estén bajo la supervisión o hayan recibido instrucciones relativas al uso del aparato a cargo de una persona responsable de su seguridad.
- Se debe vigilar los niños para que no jueguen con el electrodoméstico.
- Buffalo recomienda que las conexiones eléctricas de este aparato se comprueben anualmente para verificar la seguridad del producto.

Descripción del Producto

Modelo	Grifo	Sartenes	Ollas
L310	✓	✗	✗
L370	✗	✗	✗
S007	✗	✓	✗
S047	✓	✓	✗
S077	✗	✗	✓

Introducción

Tómese unos minutos para leer este manual. El correcto mantenimiento y manejo de esta máquina proporcionará el mejor funcionamiento posible de su producto Buffalo.

Contenido del Conjunto

Se incluyen los siguientes elementos:

- Baño María BUFFALO
- 2 sartenes de 1/3 y 2 de 1/6 (sólo S007/S047)
- Barras de soporte (sólo S007/S047)
- 2 ollas de 5,2 litros (sólo S077)
- Manual de instrucciones

Buffalo se enorgullece de su calidad y servicio y asegura que en el momento del embalaje, el contenido se suministró con plena funcionalidad y sin ningún defecto.

Si encontrara algún daño resultante del transporte, póngase en contacto inmediatamente con su distribuidor Buffalo.

Funcionamiento

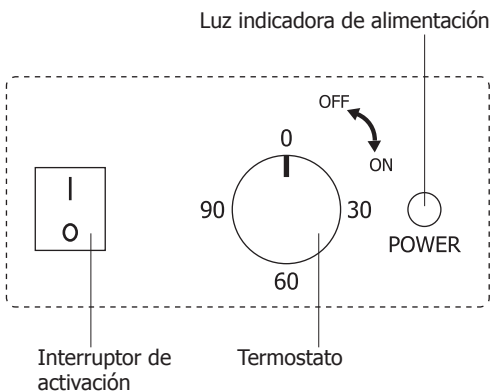

1. Conecte el aparato al suministro eléctrico.
2. Llene el depósito con agua hasta un nivel entre las marcas "MIN" y "MAX" del interior del depósito.



Nota: BUFFALO recomienda utilizar agua limpia cada vez que se use el aparato.

3. Ajuste el interruptor de activación a la posición de activación [I]. Se encenderá la luz indicadora de alimentación en rojo.
4. Gire el termostato a la temperatura que desee para calentar el aparato.
5. Cuando el aparato haya calentado el agua, la luz indicadora se apagará.
6. Baje el ajuste de calor del termostato para mantener la temperatura.



ADVERTENCIA: No deje que el agua baje del nivel 'MIN' con el aparato en funcionamiento. Esto puede provocar daños graves en el elemento calefactor.

Mantenimiento de los niveles de agua

Es importante controlar regularmente el nivel de agua en el depósito del Baño María.

- Mantenga siempre el nivel de agua por encima de la marca "MIN" del interior del depósito durante el funcionamiento.
- Pueden producirse daños en el elemento calefactor si el depósito funciona en seco y es posible que éste tenga que sustituirse. Esto no está cubierto por la garantía de BUFFALO.

Vaciado del aparato



Nota: Apague siempre el aparato para dejar que el agua se enfríe antes de vaciarlo.

L310/S047 - Abra el grifo para purgar el agua. Asegúrese de utilizar un recipiente adecuado para recoger el agua.

L371/S007/S077 - Utilice un recipiente adecuado para sacar el agua del aparato.

Reajuste del termofusible

Este aparato tiene un termofusible como dispositivo de seguridad. En el caso de que la temperatura sobrepase el nivel de seguridad, el aparato se desconecta automáticamente.

El conmutador del termofusible está situado en la parte inferior del aparato, entre las patas posteriores. Para reajustar el aparato después de un período de enfriamiento adecuado:

1. Con un instrumento de punta no afilada, pulse el pequeño interruptor de reajuste hasta que haga clic.
2. Ya se ha reajustado el aparato y puede utilizarse con normalidad.



ADVERTENCIA: No se olvide de dejar enfriar el aparato y vaciarlo antes de reajustarlo, ya que deberá inclinarlo ligeramente para poder acceder al interruptor.

Limpieza, Cuidado y Mantenimiento



Nota: Desconecte el aparato y desenchúfelo del suministro eléctrico siempre antes de llevar a cabo la limpieza. Deje siempre que el aparato se enfríe antes de iniciar la limpieza o el vaciado.

- Limpie el exterior del aparato con un paño húmedo.
- Algunos productos limpiadores pueden provocar daños si se emplean durante un período de tiempo prolongado en el acero inoxidable. Utilice un limpiador adecuado para acero inoxidable.
- Seque bien el exterior.
- Limpie todas las piezas desmontables con agua jabonosa caliente.

Resolución de problemas

Si su aparato sufre un fallo, compruebe estos puntos antes de llamar al teléfono de asistencia.

Fallo	Probable Causa	Acción
El aparato no funciona	El aparato no está conectado	Compruebe que el aparato esté enchufado correctamente y conectado
	El enchufe y el cable están dañados	Llame a un técnico cualificado o a un agente de Buffalo
	El fusible del enchufe se ha fundido	Cambie el fusible del enchufe
	Suministro eléctrico	Compruebe el suministro eléctrico
	Fallo del cableado interno	Llame a un técnico cualificado o a un agente de Buffalo
	Se ha activado el conmutador del disyuntor térmico	Reajustar el conmutador del disyuntor térmico (Página 29)
	El termostato no se ha ajustado correctamente	Ajuste el termostato a una temperatura más alta
	Se ha producido un fallo en el elemento de calentamiento	Llame a un técnico cualificado o a un agente de Buffalo

Especificaciones técnicas

Modelo	Tensión	Potencia	Corriente	Dimensiones (a x a x p) mm	Peso
L310	230V 50Hz	1300W	5,5A	245 x 340 x 605	8,5kg
S047	230V 50Hz	1300W	5,5A	245 x 340 x 605	11kg
S007	230V 50Hz	1300W	5,5A	245 x 340 x 580	10,5kg
L371	230V 50Hz	1300W	5,5A	245 x 340 x 580	8kg
L077	230V 50Hz	1300W	5,5A	295 x 340 x 580	10,7kg

Cableado Eléctrico

El enchufe tiene que conectarse a una toma eléctrica adecuada.

Este aparato está conectado de la forma siguiente:

- Cable cargado (de color marrón) al terminal marcado como L
- Cable neutro (de color azul) al terminal marcado como N
- Cable de tierra (de color verde / amarillo) al terminal marcado como E

Este aparato debe conectarse a una toma de tierra.



Si tiene alguna duda, consulte a un electricista cualificado.

Los puntos de aislamiento eléctrico deben mantenerse libres de cualquier obstrucción. En caso de precisarse una desconexión de emergencia, deben estar disponibles de forma inmediata.

Cumplimiento

El logotipo WEEE en este producto o su documentación indica que no debe eliminarse como un residuo doméstico. Para ayudar a prevenir posibles daños a la salud humana y/ o el medio ambiente, el producto debe eliminarse en un proceso de reciclaje aprobado y medioambientalmente seguro. Para obtener más información sobre cómo eliminar correctamente este producto, póngase en contacto con el proveedor del mismo o la autoridad local responsable de la eliminación de residuos en su zona.



Las piezas BUFFALO han pasado estrictas pruebas de productos para cumplir las especificaciones y normas reguladoras establecidas por las autoridades internacionales, independientes y federales.



Los productos BUFFALO han sido autorizados para llevar el símbolo siguiente:

Reservados todos los derechos. Puede estar prohibida la reproducción o transmisión en cualquier forma o por cualquier medio electrónico, mecánico, de fotocopiado, registro o de otro tipo, de cualquier parte de estas instrucciones sin la autorización previa y por escrito de BUFFALO.

Se ha hecho todo lo posible para garantizar que todos los datos son correctos en el momento de su publicación; sin embargo, BUFFALO se reserva el derecho a modificar las especificaciones sin que medie notificación previa.

Conselhos de segurança

- Colocar numa superfície plana e estável.
- Um agente de serviço/técnico qualificado deverá efectuar a instalação e quaisquer reparações, caso necessário. Não retirar qualquer componente ou painéis de serviço deste produto.
- Consultar e cumprir os regulamentos locais e nacionais no que diz respeito à:
 - Legislação de saúde e segurança no local de trabalho
 - Códigos de trabalho
 - Prevenção de incêndios
 - Normas para sistemas eléctricos IEE
 - Código de construção
- NÃO mergulhe o aparelho em água nem utilize dispositivos de lavagem a jato/pressão para limpar o aparelho.
- NÃO toque nas superfícies quentes com as mãos desprotegidas. Use sempre as pegas/luvas de proteção.
- NÃO encha demais o aparelho. Mantenha o nível da água abaixo do nível "MAX".
- NÃO deixe o nível da água descer abaixo do nível "MIN" durante o funcionamento.
- NÃO mova o aparelho quando este contiver líquido quente.
- Não utilize o aparelho para qualquer outra aplicação que não seja aquela a que se destina.
- Desligue sempre o aparelho da fonte de alimentação quando não estiver a ser utilizado.
- Não é adequado para ser utilizado no exterior.
- Mantenha o material da embalagem fora do alcance de crianças. O material da embalagem é para ser deitado fora respeitando as regras das autoridades locais.
- A fim de evitar situações perigosas, a substituição dos cabos de alimentação danificados deve ser feita por um agente Buffalo ou um técnico qualificado recomendado.

- Este aparelho não se destina a ser utilizado por pessoas (incluindo crianças) com capacidades físicas, mentais ou sensoriais reduzidas ou com falta de experiência e conhecimentos, a menos que estejam sob supervisão ou tenham recebido instruções relativas à utilização do aparelho por parte de uma pessoa responsável pela sua segurança.
- As crianças devem ser supervisionadas e não brincar com o equipamento.
- A Buffalo recomenda que este aparelho seja testado por PAT anualmente para assegurar que o produto continua seguro.

Descrição do produto

Modelo	Torneira	Panelas	Caldeiras
L310	✓	✗	✗
L370	✗	✗	✗
S007	✗	✓	✗
S047	✓	✓	✗
S077	✗	✗	✓

Introdução

Por favor utilize o tempo necessário para ler atentamente este manual. Uma manutenção e utilização correcta deste aparelho permitem a melhor capacidade de funcionamento do seu produto Buffalo.

Conteúdo da embalagem

A embalagem inclui o seguinte:

- BUFFALO Banhos Maria
- Panelas 2 x 1/3 e 2 x 1/6 (apenas S007/S047)
- Barras de suporte (apenas S007/S047)
- Caldeiras de 5,2 litros x 2 (apenas S077)
- Manual de Instruções

A Buffalo orgulha-se pelo serviço e a qualidade dos seus produtos e portanto verifica, durante a fase de embalagem, o estado funcional e o bom estado do conteúdo fornecido.

Quando confrontado com quaisquer danos provocados durante o transporte, contacte imediatamente o seu fornecedor Buffalo.

Funcionamento

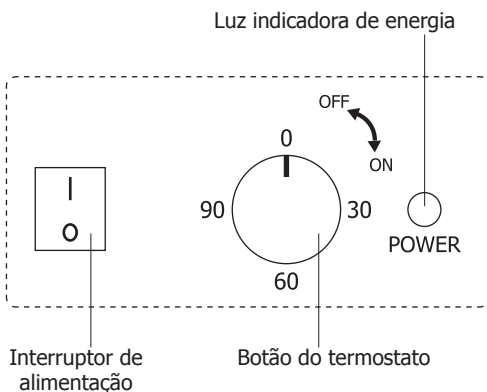

1. Ligue o aparelho à corrente.
2. Encha o reservatório com água até um nível entre as marcas de 'MIN' e 'MAX' no interior do reservatório.



Nota: A BUFFALO recomenda que seja usada água fresca sempre que utilizar o aparelho.

3. Rode o interruptor de alimentação para a posição On [I]. A luz indicadora vermelha acende-se.
4. Rode o termostato para a temperatura desejada para aquecer o aparelho.
5. Assim que o aparelho aquecer a água, a luz indicadora de alimentação desliga-se.
6. Reduza a definição da temperatura no termostato para manter a temperatura.



AVISO: Durante o funcionamento não deixe o nível da água descer abaixo do nível 'MIN'. Poderia danificar gravemente o elemento de aquecimento.

Manter os níveis de água

É importante verificar com regularidade o nível de água no reservatório de Banho Maria.

- Durante o funcionamento mantenha o nível da água sempre acima da marca 'MIN' no interior do reservatório.
- Se deixar secar totalmente a água no reservatório, o elemento de aquecimento pode ser danificado e terá de ser substituído. Estes danos não são cobertos pela garantia da BUFFALO.

Despejar o aparelho



Nota: desligue sempre o aparelho e deixe a água arrefecer antes de a despejar.

L310/S047 - Abra a torneira para despejar a água. Assegure-se de que é usado um recipiente adequado para recolher a água.

L371/S007/S077 - Utilize um recipiente adequado para retirar a água do aparelho.

Reset de Corte Térmico

Este aparelho está equipado com uma função de segurança de corte térmico ("Thermal Cut-Out"). Se a temperatura ultrapassar os níveis de segurança, o aparelho desliga-se automaticamente.

O interruptor do corte térmico de segurança está localizado na parte inferior do aparelho. Para reiniciar o aparelho após um período suficiente de arrefecimento:

1. Prima o pequeno interruptor de reset até ouvir um clique, usando um instrumento com ponta arredondada.
2. O aparelho está agora reiniciado e pode ser usado normalmente.



AVISO: Assegure-se de que o aparelho arrefeceu e está vazio antes de reiniciar o interruptor, pois pode ser necessário incliná-lo um pouco para aceder ao interruptor.

Limpeza, cuidados e manutenção



Nota: deve-se sempre desligar o aparelho e retirar a ficha da tomada antes de fazer a limpeza. Deixar sempre arrefecer o aparelho antes de esvaziar ou de fazer a limpeza.

- Limpe o exterior do aparelho com um pano húmido.
- A utilização prologada de determinados produtos de limpeza podem danificar o aço inoxidável. Utilize um produto adequado para aço inoxidável.
- Secar bem o exterior.
- Limpe todas as peças removíveis com água quente com sabão.

Resolução de problemas

Se o seu aparelho apresentar uma falha, consulte a seguinte tabela antes de telefonar à linha de apoio.

Problema	Causa provável	Solução
O aparelho não funciona	O aparelho não está ligado	Verifique se a ficha está devidamente ligada à corrente e se o aparelho está ligado
	A ficha e o cabo estão danificados	Chame o agente da Buffalo ou um técnico qualificado
	O fusível da ficha disparou	Substitua o fusível da ficha
	Fonte de alimentação	Verifique a fonte de alimentação
	Erro na cablagem interna	Chame o agente da Buffalo ou um técnico qualificado
	O interruptor de corte térmico foi activado	Interruptor Reset de Corte Térmico (Página 34)
	O termóstato não está na posição certa	Coloque o termóstato numa temperatura mais alta
	O elemento de aquecimento está avariado	Chame o agente da Buffalo ou um técnico qualificado

Especificações técnicas

Modelo	Voltagem	Alimentação	Corrente	Dimensões a x l x p mm	Peso (kg)
L310	230V 50Hz	1300W	5,5A	245 x 340 x 605	8,5kg
S047	230V 50Hz	1300W	5,5A	245 x 340 x 605	11kg
S007	230V 50Hz	1300W	5,5A	245 x 340 x 580	10,5kg
L371	230V 50Hz	1300W	5,5A	245 x 340 x 580	8kg
L077	230V 50Hz	1300W	5,5A	295 x 340 x 580	10,7kg

Cablagem eléctrica

Deve-se utilizar tomadas adequadas para ligar a ficha do aparelho.

O esquema de electricidade deste aparelho é o seguinte:

- Cabo eléctrico (castanho) para o terminal marcado L
- Cabo neutro (azul) para o terminal marcado N
- Cabo terra (verde/amarelo) para o terminal marcado com E

Este aparelho tem de estar ligado à terra.



Consulte um electricista qualificado em caso de dúvidas.

Os pontos eléctricos isolados devem ficar limpos de qualquer obstrução. Estes pontos têm que ser imediatamente acessíveis caso seja necessário desligar a electricidade.

Conformidade

O logótipo WEEE neste produto ou a sua documentação indicam que o produto não deve ser tratado como lixo doméstico. Para ajudar a prevenir possíveis danos para a saúde humana e/ou ambiente, o produto deve ser eliminado de acordo com um processo de reciclagem aprovado e seguro para o ambiente. Para mais informação sobre como eliminar este produto correctamente, contacte o fornecedor do mesmo ou as autoridades locais responsáveis pela eliminação de desperdícios na sua área.



As componentes BUFFALO foram submetidas a testes rigorosos a fim de cumprirem as normas e especificações legais determinadas pelas autoridades internacionais, independentes e nacionais.

Os produtos BUFFALO foram aprovados e trazem o seguinte símbolo:



Todos os direitos reservados. É proibida a reprodução electrónica ou mecânica, ou por qualquer outro meio copiar, guardar em meios digitais ou transmitir a terceiros estas instruções, seja parcialmente ou na sua totalidade, sem a autorização prévia de BUFFALO.

Nós nos esforçamos para que no dia de publicação deste manual todos os pormenores sejam correctos, no entanto, a BUFFALO tem o direito de alterar as especificações sem aviso prévio.



UK	0845 146 2887
NL	0800 – 29 1 29
	040 – 2628080
FR	0800 - 29 2 29
	01 60 34 28 80
DE	0800 – 1860806
IT	N/A
ES	901-100 133
PT	vendas@nisbets.pt

DECLARATION OF CONFORMITY

• Conformiteitsverklaring • Déclaration de conformité • Konformitätserklärung • Dichiarazione di conformità •
• Declaración de conformidad • Declaração de conformidade

Equipment Type • Uitrustingstype • Type d'équipement • Gerätetyp •
Tipo di apparecchiatura • Tipo de equipo • Tipo de equipamento

Single Bain Marie 1/1 GN
Single Bain Marie 1/1 GN with Tap
Single Bain Marie 1/1 GN with GN Pans
Single Bain Marie 1/1 GN with GN Pans & Tap
Single Bain Marie with Two Pots

Model • Modèle • Modell • Modello • Modelo • Malli

L371
L310
S007
S047
S077

Application of Council Directives(s)

Toepassing van Europese Richtlijn(en) • Application de la/des
directive(s) du Conseil • Anwendbare EU-Richtlinie(n) • Applicazione
delle Direttive • Aplicación de la(s) directiva(s) del consejo • Aplicação
de directiva(s) do Conselho

Low Voltage Directive (LVD) 2014/35/EC

EN 60335-1:2012 +A11:2014
EN 60335-2-50: 2003 +A1:2008
EN 62233:2008

**Electro-Magnetic Compatibility (EMC) Directive
2014/30/EU**

EN 61000-6-3:2007 +A1:2011 +AC:2012
EN 61000-6-1:2007
EN 61000-3-2:2014
EN 61000-3-3:2013

**Restriction of Hazardous Substances Directive
(RoHS) 2011/65/EU**

Buffalo

Producer Name • Naam fabrikant • Nom du producteur • Name des
Herstellers • Nome del produttore • Nombre del fabricante • Nome do
fabricante

Producer Address • Adres fabrikant • Adresse du producteur •
Anschrift des Herstellers • Indirizzo del produttore • Dirección del
fabricante • Endereço do fabricante

**Fourth Way,
Avonmouth,
Bristol,
BS11 8TB
United Kingdom**

I, the undersigned, hereby declare that the equipment specified above conforms to the above Directive(s) and Standard(s).

Ik, de ondergetekende, verklaar hierbij dat de hierboven gespecificeerde uitrusting goedgekeurd is volgens de bovenstaande Richtlijn(en) en Standaard(en).

Je soussigné, confirme la conformité de l'équipement cité dans la présente à la / aux Directive(s) et Norme(s) ci-dessus
Ich, der/die Unterzeichnende, erkläre hiermit, dass das oben angegebene Gerät der/den oben angeführten Richtlinie(n) und Norm(en)
entspricht.

Il sottoscritto dichiara che l'apparecchiatura di sopra specificata è conforme alle Direttive e agli Standard sopra riportati.

El abajo firmante declara por la presente que el equipo arriba especificado está en conformidad con la(s) directiva(s) y estándar(es)
arriba mencionadas.

Eu, o abaixo-assinado, declaro que o equipamento anteriormente especificado está em conformidade com a(s) anterior(es) Directiva(s)
e Norma(s)

Date • Data • Date • Datum • Data • Fecha • Data

3rd January 2018

Signature • Handtekening • Signature • Unterschrift
Firma • Firma • Assinatura

Ashley Hooper

Full Name • Volledige naam • Nom et prénom • Vollständiger Name •
Nome completo • Nombre completo • Nome por extenso

Position • Functie • Fonction • Position • Qualifica • Posición • Função

Technical & Quality Manager



<http://www.buffalo-appliances.com/>



L310_L371_S007_S047_S077_ML_A5_v8_20181116