

POLAR
REFRIGERATION

Display Cooler Instruction manual



**Model • Modèle • Modell • Modello • Modelo • Malli:
CF750**

Safety Tips

- Position on a flat, stable surface.
- A service agent/qualified technician should carry out installation and any repairs if required. Do not remove any components or service panels on this product.
- Consult Local and National Standards to comply with the following:
 - Health and Safety at Work Legislation
 - BS EN Codes of Practice
 - Fire Precautions
 - IEE Wiring Regulations
 - Building Regulations
- DO NOT immerse in water, or use steam/jet washers to clean the unit.
- DO NOT cover the appliance when it is operating.
- Always carry, store and handle the appliance in a vertical position.
- Never tilt the appliance more than 45° from the vertical.
- Not suitable for outdoor use.
- Keep all packaging away from children. Dispose of packaging in accordance to the regulations of local authorities.
- If the power cord is damaged, it must be replaced by an POLAR agent or a recommended qualified technician in order to avoid a hazard.
- This appliance is not intended for use by persons (including children) with reduced physical, sensory or mental capabilities, or lack of experience and knowledge, unless they have been given supervision or instruction concerning use of the appliance by a person responsible for their safety.
- Children should be supervised to ensure that they do not play with the appliance.

Introduction

Please take a few moments to carefully read through this manual. Correct maintenance and operation of this machine will provide the best possible performance from your POLAR product.

Pack Contents

The following is included:

- Display Chiller
- Instruction manual

POLAR prides itself on quality and service, ensuring that at the time of packaging the contents are supplied fully functional and free of damage.

Should you find any damage as a result of transit, please contact your POLAR dealer immediately.

Installation

Note: If the appliance has been moved or stored in a non-vertical position, stand it in an upright position for approximately 12 hours before operation. If in doubt allow to stand.

1. Remove the appliance from the packaging and the protective film from all surfaces.
2. Avoid positioning the cooler in direct sunlight or damp areas.
3. When positioning the cooler, maintain a distance of 20cm (7 inches) between the appliance and walls or other objects for ventilation. Increase this distance if the obstacle is a heat source.
4. If necessary, adjust the screw legs of the cooler to make it level.

Reversing the Door

Depending on the location of the appliance, it may be necessary to change the direction the door of the wine cooler opens by changing the side of the door handle.

To reverse the door handle:

1. Ensure the appliance is disconnected from the power supply.
2. Tilt the appliance back slightly and prop it securely. The appliance must not be tipped back by more than 45 degrees.
3. Unscrew the door hinge screws on the base of the door and remove the Hinge.
4. Open the door slightly and remove the door in a downwards direction.
5. Remove the screw cover from the top of the wine cooler with a small screwdriver.
6. Unscrew and remove the door frame Pin and Spring from the top of the appliance.
7. Screw the door frame Pin and Spring to the opposite side of the appliance and reattach the screw cover.
8. Fit the door into place by locating the upper Pin first then closing the door.
9. Reattach the hinge pin bracket onto the opposite side of the door.
10. The appliance can now be lowered into position.

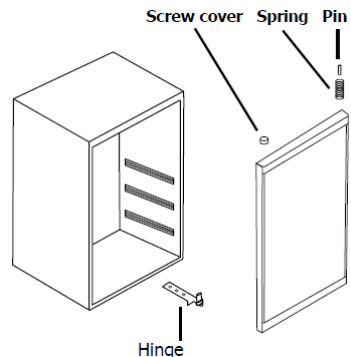

Operation

Controller

The controller is located inside the cabinet. These models have an integrated light that can be switched on using the switch on the controller. The thermostat is graded from 0 (warm) to 7 (cold).

Cleaning, Care & Maintenance

- Always switch off and disconnect the power supply before cleaning.
- Warm, soapy water is recommended for cleaning. Cleaning agents may leave harmful residues.
- A POLAR agent or qualified technician should carry out repairs if required.
- Periodically clean the bottom of the wine cooler compartment to remove any build-up of condensation.

Troubleshooting

Fault	Probable Cause	Action
The appliance is not working	The appliance is not switched on	Check the appliance is plugged in correctly and switched on
	Plug and lead are damaged	Call POLAR agent or qualified technician
	Fuse in the plug has blown	Replace the plug fuse
	Power supply	Check power supply
Appliance is noisy or works intermittently	Appliance is not level	Adjust the feet to level the appliance
Cooler cabinet is not cold enough	Temperature set incorrectly	Check temperature and reset if necessary
	External environment may require colder temperature	Check temperature and reset if necessary
	The door is opened too often	Only open when necessary
	Door seal is worn	Call POLAR agent or qualified technician
The light does not work	Bulb has blown	Replace bulb
	Light switch set to Off	Set light switch to On
Doors will not close properly	Cooler is not level	Adjust the feet
	Door has been reversed and not properly fitted	See "Reversing the Door"
	Shelves are out of position	Check all shelves are properly inserted
	Door seal is dirty	Wipe clean with a damp cloth

Technical Specifications

	Voltage	Power	Current	Refrigerant	Temp Range	Dimensions	Weight
CF750	230v 50HZ	85W	0.55A	R600a	1-12C	825 x 430 x 480	26kg

Electrical Wiring

The plug is to be connected to a suitable mains socket. This appliance is wired as follows:

- Live wire (coloured brown) to terminal marked L
- Neutral wire (coloured blue) to terminal marked N
- Earth wire (coloured green/yellow) to terminal marked E This appliance must be earthed, using a dedicated earthing circuit. If in doubt consult a qualified electrician. Electrical isolation points must be kept clear of any obstructions. In the event of any emergency disconnection being required they must be readily accessible.

Disposal

EU regulations require refrigeration products to be disposed of by specialist companies who remove or recycle all gasses, metal and plastic components.

Consult your local waste collection authority regarding disposal of your appliance. Local authorities are not obliged to dispose of commercial refrigeration equipment but may be able to offer advice on how to dispose of the equipment locally.

Alternatively call the POLAR helpline for details of national disposal companies within the EU



Compliance

The WEEE logo on this product or its documentation indicates that the product must not be disposed of as household waste. To help prevent possible harm to human health and/or the environment, the product must be disposed of in an approved and environmentally safe recycling process. For further information on how to dispose of this product correctly, contact the product supplier, or the local authority responsible for waste disposal in your area.

POLAR parts have undergone strict product testing in order to comply with regulatory standards and specifications set by international, independent, and federal authorities.

POLAR products have been approved to carry the following symbol:



All rights reserved. No part of these instructions may be produced or transmitted in any form or by any means, electronic, mechanical, photocopying, recording or otherwise, without the prior written permission of POLAR.

Every effort is made to ensure all details are correct at the time of going to press, however, POLAR reserve the right to change specifications without notice.

Veiligheidstips

- Het apparaat op een platte, stabiele ondergrond zetten.
- De installatie en eventuele nodige reparaties dienen door een vertegenwoordiger/bevoegde monteur uitgevoerd te worden. Geen onderdelen of onderhoudsluiken van dit product verwijderen.
 - De plaatselijke en landelijke normen raadplegen om te voldoen aan:
 - Wetgeving inzake gezondheid en veiligheid op het werk
 - BS EN praktijkregels
 - Voorzorgsmaatregelen tegen brand
 - IEE-bedradingsvoorschriften
 - Bouwvoorschriften
- Het apparaat NIET in water onderdompelen of met een stoomreiniger/hogedrukspuit reinigen.
- Het apparaat NIET afdekken terwijl het in werking staat.
- Het apparaat altijd rechtoverreind dragen, hanteren en opbergen.
- Het apparaat nooit meer dan 45° kantelen.
- Niet geschikt voor gebruik buitenshuis.
- Alle verpakkingsmaterialen uit de buurt van kinderen houden. Alle verpakkingsmaterialen in overeenstemming met de voorschriften van de plaatselijke overheden verwijderen.
- Als het stroomsnoer beschadigd is, dient het onmiddellijk vervangen te worden door een vertegenwoordiger van POLAR of een aanbevolen bevoegde monteur om risico te voorkomen.
- Dit apparaat is niet bedoeld voor gebruik door personen (inclusief kinderen) met verminderd lichamelijk, zintuiglijk of geestelijk vermogen of gebrek aan ervaring en kennis tenzij zij aanvankelijk supervisie of instructie met betrekking tot gebruik van het apparaat hebben gekregen door een persoon die verantwoordelijk is voor hun veiligheid.
- Houd kinderen onder toezicht zodat ze niet met het apparaat spelen.

Inleiding

Neemt u enkele ogenblikken om deze handleiding aandachtig te lezen. Met het correcte onderhoud en de juiste bediening levert uw product van POLAR de beste resultaten op.

Inhoud verpakking

De doos bevat:

- Koeler
- Handleiding

POLAR is trots op zijn kwaliteit en service. Ten tijde van het verpakken was de geleverde apparatuur dan ook volledig functioneel en vrij van schade.

Mocht u transportschade waarnemen, neemt u dan onmiddellijk contact op met uw POLAR-dealer.

Installatie

i N.B.: Als het apparaat niet recht overeind verplaatst of opgeslagen is, dient het apparaat ongeveer 12 uur voor gebruik recht overeind gezet te worden. In geval van twijfel, wachten.

1. Neem het apparaat uit de verpakking en verwijder de beschermende folie van alle oppervlakken.
2. Zet de koeler niet op een plek met direct zonlicht of veel vocht.
3. Bij het plaatsen van de koeler dient er te worden gezorgd voor 20cm ventilatieruimte tussen het apparaat en de muren of andere voorwerpen. Als het obstakel een warmtebron is, dient het apparaat nog er verder van af geplaatst te worden.
4. Verstel zondig de schroefpoten van de koeler tot hij waterpas staat.

De deur omkeren

Afhankelijk van waar de koeler staat, kan het noodzakelijk zijn om de openingszijde van de deur om te keren door de hendel aan de andere kant aan te brengen.

Omkeren van de deurhendel:

1. Verwijder de stekker van het apparaat uit het stopcontact.
2. Kantel het apparaat iets naar achteren en ondersteun het stevig. Het apparaat mag niet verder dan 45 graden gekanteld worden.
3. Draai de schroeven in de scharnier aan de onderzijde van de deur los en verwijder de scharnier.
4. Open de deur op een kier en verwijder de deur neerwaarts.
5. Verwijder met behulp van een kleine schroevendraaier de schroefkap aan de bovenzijde van de koeler.
6. Schroef de pen en veer van de deurspant aan de bovenzijde van het apparaat eruit.
7. Scharnier
8. Schroef de pen en veer van de deurspant er aan de andere zijde van het apparaat in en breng de schroefkap weer aan.
9. Breng de deur aan door eerst de bovenste pen er in te steken en vervolgens de deur te sluiten.
10. Monteer de scharnierpenbeugel aan de andere zijde van de deur.
11. Het apparaat kan nu neergelaten worden.

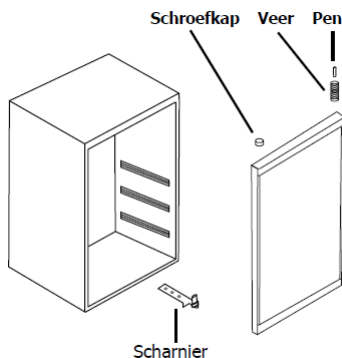

Bediening

Regeleenheid

Bij de koeler bevindt de Lampje Schakelaar Thermostaat regeleenheid zich aan in de kast. Deze modellen hebben een ingebouwd lampje dat met de schakelaar op de controller.

De thermostaat heeft een schaalverdeling van 0 (warm) tot 7 (koud).

Reiniging, verzorging en onderhoud

- Altijd het apparaat uitzetten en de stekker uit het stopcontact verwijderen alvorens het te reinigen.
- Alle flessen uit het apparaat verwijderen.
- Het wordt aanbevolen het apparaat met warm zeepwater te reinigen. Reinigingsmiddelen kunnen schadelijke resten achterlaten.
- Eventuele nodige reparaties dienen door een vertegenwoordiger van POLAR of een bevoegde monteur uitgevoerd te worden.
- De onderzijde van het koelvak dient periodiek gereinigd te worden om condensatiewater te verwijderen.

Problemen oplossen

Probleem	Mogelijke oorzaak	Oplossing
Het apparaat werkt niet	Het apparaat staat niet aan	Controleer of de stekker in het stopcontact zit en het apparaat ingeschakeld is
	Het stroomsnoer of de stekker is beschadigd	Schakel een vertegenwoordiger van POLAR of een bevoegde monteur in
	De zekering in de stekker is doorgeslagen	Vervang de zekering in de stekker
	Stroomvoeding	Controleer de stroomvoeding
Het apparaat maakt lawaai of valt af en toe uit	Het apparaat staat niet waterpas	Verstel de voetjes om het apparaat waterpas te zetten
De koelkast is niet koud genoeg	De temperatuur is verkeerd ingesteld	Controleer de temperatuur en verstel deze zonodig
	In sommige omgevingen moet de temperatuur lager ingesteld worden	Controleer de temperatuur en verstel deze zonodig
	De deur wordt te vaak geopend	Open de deur alleen wanneer dit nodig is
	De deurzegel is versleten	Schakel een vertegenwoordiger van POLAR of een bevoegde monteur in
Het lampje werkt niet	Het lampje is doorgebrand	Vervang het lampje
	De schakelaar van het lampje staat uit	Zet de schakelaar van het lampje aan
De deuren sluiten niet goed	De koeler staat niet waterpas	Verstel de voetjes
	De deur is omgekeerd en verkeerd gemonteerd	Raadpleeg "De deur omkeren"
	De rekken zijn verkeerd ingeschoven	Controleer of alle rekken goed ingeschoven zijn
	De deurzegel is vuil	Maak de deurzegel schoon met een vochtige doek

Technische specificaties

Model	Stroomspanning	Vermogen	Stroom	Koelmiddel	Temp. bereik	Afmetingen h x b x d mm	Gewicht
CF750	230V 50Hz	85W	0,55A	R600a	1-12C	825 x 430 x 480	26 kg

Elektrische bedrading

Men dient de steker op een geschikt stopcontact aan te sluiten. De bedrading van dit apparaat is als volgt:

- Stroomkabel (bruin) naar de aansluitklem gemarkeerd met L
- Neutraalkabel (blauw) naar de aansluitklem gemarkeerd met N
- Aardkabel (groen/geel) naar de aansluitklem gemarkeerd met E. Dit apparaat moet worden geaard met behulp van een adequaat aardingscircuit. Bij twijfels raadpleeg een vakkundige elektricien. De elektrische isolatiepunten mogen niet worden geblokkeerd. In geval van een nooduitschakeling moeten de isolatiepunten direct toegankelijk zijn.

Afvalverwerking

Volgens EU-wetgeving moeten koelingsproducten worden verwerkt door gespecialiseerde bedrijven die alle gassen, metalen en plastic onderdelen verwijderen of recycleren.

Raadpleeg uw plaatselijke afvalverwerkingsinstantie voor advies over verwijdering van uw apparaat. Plaatselijke overheden zijn niet verplicht om commerciële koelingsapparatuur te verwijderen, maar kunnen wellicht advies verlenen over waar u de apparatuur plaatselijk kunt wegbrengen.

Anders kunt u ook de POLAR-hulplijn bellen voor informatie over landelijke afvalverwerkingsbedrijven in de EU.



Naleving

Het WEEE-logo op dit product of de bijbehorende documentatie geeft aan dat het product niet als huishoudelijk afval weggegooid mag worden. Om mogelijke schade aan de menselijke gezondheid en/of het milieu te voorkomen, moet het product volgens een goedgekeurd, milieuvriendelijk recyclingproces verwerkt worden.

Voor nadere informatie over de correcte verwijdering van dit product, dient u contact op te nemen met de productleverancier of de plaatselijke overheid die verantwoordelijk is voor afvalverwerking in uw gebied.

De onderdelen van POLAR-apparatuur zijn aan strenge productproeven onderworpen opdat ze voldoen aan door internationale, onafhankelijke en landelijke overheden gestelde normen en specificaties.

De producten van POLAR zijn goedgekeurd om van het volgende symbool voorzien te worden:



Ile rechten voorbehouden. Niets uit deze instructies mag worden geproduceerd of overgedragen in enige vorm of op enige wijze, hetzij elektronisch, mechanisch, door fotokopieën, opnamen of op enige andere manier, zonder voorafgaande schriftelijke toestemming van POLAR.

Al het mogelijke werd gedaan om ervoor te zorgen dat deze handleiding op het ogenblik van het ter perse gaan zo juist mogelijk is, echter POLAR behoudt zich het recht voor om zonder voorafgaande kennisgeving de specificaties te wijzigen.

Conseils de sécurité

- Placer sur une surface plane et stable.
- Toute installation et réparations nécessaires doivent être effectuées par un agent de service / technicien agréé. Ne pas retirer les composants ou panneaux de maintenance de ce produit.
- Consulter les normes locales et nationales et se conformer à ce qui suit :
 - Législation d'hygiène et de sécurité au travail
 - Codes de pratique BS EN
 - Précautions de lutte contre les incendies
 - Réglementations de câblage IEE
 - Réglementations des bâtiments
- NE PAS immerger dans l'eau ou utiliser de dispositifs de lavage à la vapeur / jet d'eau pour nettoyer l'appareil.
- NE PAS couvrir l'appareil lorsqu'il fonctionne.
- Toujours transporter, entreposer et manipuler l'appareil dans une position verticale.
- Ne jamais incliner l'appareil de plus de 45° par rapport à la verticale.
- Ne convient pas pour une utilisation en extérieur.
- Conserver tous les emballages hors de la portée des enfants. Jeter les emballages conformément aux réglementations des autorités locales.
- En cas d'endommagement du cordon d'alimentation, ce dernier doit être remplacé par un agent POLAR ou un technicien agréé recommandé afin d'éviter tout risque.
- Cet appareil n'est pas destiné à être utilisé par des personnes (enfants compris) aux capacités physiques, sensorielles ou mentales diminuées ou qui ne disposent pas des connaissances ou de l'expérience nécessaire, à moins qu'elles n'aient été formées et encadrées pour l'utilisation de cet appareil par une personne responsable de leur sécurité.
- Les enfants doivent être supervisés afin de s'assurer qu'ils ne jouent pas avec l'appareil.

Introduction

Veillez lire ce manuel attentivement. L'entretien et l'utilisation appropriés de ce produit POLAR fourniront les meilleures performances possibles.

Contenu

Les éléments suivants sont inclus :

Refroidisseur d'affichage
Mode d'emploi

Fier de la qualité de ses produits et de ses services, POLAR garantit qu'au moment de l'emballage, le contenu fourni était totalement fonctionnel et non endommagé.

Si vous découvrez des endommagements suite au transport, veuillez contacter immédiatement votre revendeur POLAR.

Installation

i Remarque : Si l'appareil a été déplacé ou entreposé dans une position autre qu'à la verticale, le mettre debout pendant environ 12 heures avant de l'utiliser. En cas de doute, le laisser à la position verticale.

1. Retirer l'emballage et le film de protection de toutes les surfaces de l'appareil.
2. Eviter de placer l'Réfrigérateur d'affichage à la lumière directe du soleil ou dans des zones humides.
3. Lors du choix de l'emplacement, laisser un espace de 20 cm entre l'appareil et les murs ou tout autre objet, pour la ventilation. Laisser une distance plus grande à proximité d'une source de chaleur.
4. Le cas échéant, régler les pieds à vis de l'Réfrigérateur d'affichage pour la mettre de niveau.

Inversement de la porte

1. En fonction de l'emplacement de l'appareil, il peut s'avérer nécessaire de modifier la direction dans laquelle la porte de l'Réfrigérateur d'affichage s'ouvre en changeant la poignée de la porte de côté.
2. Pour inverser la poignée de la porte :
3. Vérifier que l'appareil est débranché de toute source d'alimentation.
4. Incliner légèrement l'appareil en arrière et le caler de manière sécurisée. L'appareil ne doit pas être incliné de plus de 45°.
5. Dévisser les vis de la charnière de la porte au bas de la porte et retirer la charnière.
6. Ouvrir légèrement la porte et la démonter par le bas.
7. Retirer le cache vis en haut de l'Réfrigérateur d'affichage à l'aide d'un petit tournevis.
8. Dévisser et retirer la goupille et le ressort de la porte du haut de l'appareil.
9. Les revisser de l'autre côté de l'appareil et remettre en place le cache vis.
10. Remettre la porte en place en la fixant sur la goupille supérieure, puis en fermant la porte.
11. Revisser le support de la charnière de l'autre côté de la porte.
12. L'appareil peut ensuite être remis à la verticale.

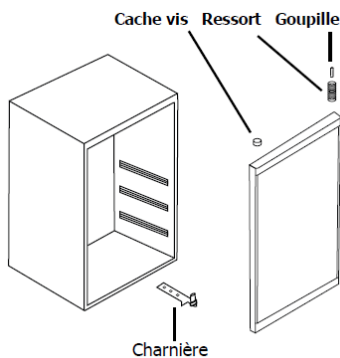

Fonctionnement

Le dispositif de commande est situé à l'intérieur du refroidisseur. L'unité dispose d'un éclairage infrarouge qui peut être activée à l'aide du commutateur sur le contrôleur. Le thermostat est calibré de 0 (chaud) à 7 (froide)

Nettoyage, entretien et maintenance

- Toujours mettre hors tension et débrancher la source d'alimentation avant tout nettoyage.
- Retirer toutes les bouteilles de l'appareil.
- Il est recommandé de le nettoyer avec de l'eau savonneuse chaude. Les autres produits nettoyants peuvent laisser des résidus dangereux.
- Toute réparation nécessaire doit être effectuée par un agent POLAR ou un technicien agréé.
- Nettoyer régulièrement le fond du compartiment de l'Refroidisseur d'affichage afin d'éliminer toute accumulation de condensation.

Résolution des problèmes

Défaut	Cause probable	Action
L'appareil ne fonctionne pas.	L'appareil n'est pas sous tension.	Vérifier que l'appareil est branché correctement et sous tension.
	Prise et cordon endommagés	Appeler l'agent POLAR ou un technicien agréé
	Le fusible de la prise a sauté.	Remplacer le fusible de la prise.
	Source d'alimentation	Vérifier la source d'alimentation
L'appareil est bruyant ou fonctionne par intermittence.	L'appareil n'est pas de niveau.	Régler les pieds pour le mettre de niveau.
L'intérieur de l'Refroidisseur d'affichage n'est pas suffisamment froid.	La température n'est pas réglée correctement.	Vérifier la température et la régler, le cas échéant.
	L'environnement externe peut nécessiter une température inférieure.	Vérifier la température et la régler, le cas échéant.
	La porte est trop souvent ouverte.	Ne l'ouvrir que lorsque cela est nécessaire.
	Le joint de la porte est usé.	Appeler l'agent POLAR ou un technicien agréé
L'éclairage ne fonctionne	L'ampoule est grillée.	Remplacer l'ampoule.
	L'interrupteur d'éclairage est sur Off.	Le mettre sur On.
Les portes ne ferment pas correctement.	L'Refroidisseur d'affichage n'est pas de niveau.	Régler les pieds.
	La porte a été inversée et n'est pas montée correctement.	Voir la section Inversement de la porte
	Les étagères ne sont pas dans la bonne position.	Vérifier que toutes les étagères sont correctement insérées.
	Le joint de la porte est sale.	Essuyer le joint avec un chiffon humide.

Spécifications techniques

Modèle	Tension	Plage de	Intensité	Agent réfrigérant	Plage de températures	Dimensions h x l x p mm	Poids
CF750	230V 50Hz	85W	0,55A	R600a	1-12C	825 x 430 x 480	26 kg

Raccordement électrique

La prise doit être reliée à la prise secteur qui convient.

Cet appareil est câblé comme suit :

- Fil conducteur (brun) à la borne marquée L
- Fil neutre (bleu) à la borne marquée N
- Fil de terre (vert / jaune) à la borne marquée ECet appareil doit être raccordé à la terre, par le biais d'un circuit de mise à la terre dédié.En cas de doute, consultez un électricien qualifié.Les points d'isolation électrique doivent être libres de toute obstruction. En cas de débranchement requis en urgence, ils doivent être facilement accessibles.

Elimination

Conformément aux réglementations européennes, tout produit de réfrigération doit être éliminé par des sociétés spécialisées qui retirent ou recyclent tous les composants en verre, en métal et en plastique.

Consultez vos autorités locales de collecte des déchets concernant l'élimination de votre appareil. Les autorités locales ne sont pas dans l'obligation d'éliminer le matériel de réfrigération commercial, mais elles peuvent fournir des conseils sur la manière de l'éliminer localement.

Vous pouvez également appeler la ligne d'assistance POLAR pour obtenir des informations sur les sociétés d'élimination de déchets nationales en Europe.

Conformité

Le logo DEEE figurant sur ce produit ou cette documentation indique que le produit ne doit pas être éliminé avec les ordures ménagères. Pour éviter tout danger éventuel pour la santé humaine et / ou l'environnement, le produit doit être éliminé selon un processus de recyclage approuvé et respectueux de l'environnement. Pour de plus



amples informations sur la manière d'éliminer ce produit de manière appropriée, contactez le fournisseur du produit ou les autorités locales responsables de la collecte des déchets de votre région.

Les pièces POLAR ont subi des tests rigoureux afin de garantir leur conformité aux normes et spécifications réglementaires définies par les autorités internationales, indépendantes et fédérales.

Les produits POLAR ont été approuvés pour porter le symbole suivant :



Tous droits réservés. Aucune partie de ces instructions ne peut être reproduite ou transmise, sous quelle forme ou par quel moyen que ce soit, électronique, mécanique, photocopie, enregistrement ou autre, sans l'autorisation écrite préalable de POLAR.

Bien que toutes les précautions aient été prises pour s'assurer que les informations soient correctes au moment de l'impression, POLAR se réserve cependant le droit de modifier les spécifications sans avis préalable.

Sicherheitshinweise

- Auf eine flache, stabile Fläche stellen.
- Alle erforderlichen Montage- und Reparaturarbeiten sollten von Wartungspersonal oder einem qualifizierten Techniker durchgeführt werden. Keine Bauteile oder Bedienflächen von diesem Produkt entfernen.
- Für folgende Aspekte sind die lokalen und nationalen Normen und Vorschriften heranzuziehen:
 - Arbeitsschutzvorschriften
 - BS EN Verhaltenspraktiken
 - Brandschutzvorschriften
 - IEE-Anschlussvorschriften
 - Bauvorschriften
- NICHT in Wasser eintauchen oder mit Dampf-/Strahlreinigern reinigen.
- Gerät während des Betriebs NICHT bedecken.
- Gerät stets senkrecht tragen, lagern und transportieren.
- Das Gerät nicht mehr als 45° kippen.
- Nicht zum Gebrauch im Freien geeignet.
- Verpackungsmaterial außerhalb der Reichweite von Kindern aufbewahren. und gemäß den lokalen Vorschriften entsorgen.
- Aus Sicherheitsgründen muss ein beschädigtes Stromkabel von einem POLAR-Mitarbeiter oder empfohlenen qualifizierten Elektriker erneuert werden.
- Dieses Gerät sollte nur dann von Personen (einschließlich Kindern) mit reduzierten körperlichen, sensorischen oder geistigen Fähigkeiten, mangelnder Erfahrung oder Kenntnissen verwendet werden, wenn sie von einer für ihre Sicherheit verantwortlichen Person im Gebrauch des Geräts geschult wurden bzw. ständig beaufsichtigt werden.
- Kinder sollten beaufsichtigt werden um sicherzustellen, dass sie nicht mit dem Gerät spielen

Einführung

Bitte nehmen Sie sich einige Minuten Zeit und lesen Sie dieses Handbuch sorgfältig durch. Nur bei korrekter Wartung und vorschriftsgemäßigem Betrieb kann Ihr POLAR-Produkt optimale Leistung erzielen.

Lieferumfang

Folgende Teile befinden sich in der Verpackung:

- Cooler anzeigen
- Bedienungsanleitung

POLAR ist stolz auf die hochwertige Qualität seiner Produkte und seinen erstklassigen Service. Wir stellen sicher, dass alle gelieferten Produkte zum Zeitpunkt der Verpackung voll funktionsfähig sind und sich in einwandfreiem Zustand befinden.

Sollten Sie Transportschäden feststellen, wenden Sie sich bitte unverzüglich an Ihren POLAR-Händler.

Installation

i Hinweis: Falls das Gerät waagrecht gelagert oder transportiert wurde, stellen Sie es ca. 12 Stunden aufrecht hin, bevor Sie es in Betrieb nehmen. Im Zweifelsfall lassen Sie es aufrecht stehen.

1. Das Gerät aus der Verpackung nehmen und den Schutzfilm von allen Flächen entfernen.
2. DenCooler anzeigen nicht direkter Sonneneinstrahlung aussetzen und nicht in feuchten Bereichen aufstellen.
3. Beim Aufstellen des Cooler anzeigen darauf achten, dass 20 cm Abstand zwischen Gerät und Wand oder anderen Objekten vorhanden sind, sodass für ausreichend Belüftung gesorgt ist. Dieser Abstand muss größer sein, falls es sich bei dem Hindernis um eine Wärmequelle handelt.
4. Bei Bedarf die Schraubfüße des Cooler anzeigen regulieren, damit er fest und gerade steht.

Montage der Tür zur anderen Seite

Je nach Aufstellungsort des Geräts muss die Tür des Weinkühlers u. U. in die andere Richtung geöffnet werden. Dazu muss der Türgriff umgedreht werden.

Türgriff ummontieren:

1. Darauf achten, dass der Netzstecker gezogen ist.
2. Das Gerät leicht nach hinten kippen und sichern. Das Gerät darf nicht mehr als 45° nach hinten gekippt werden.
3. Die Schrauben am Türscharnier unten an der Tür lösen und das Scharnier abnehmen.
4. Die Tür etwas öffnen und mit einer nach unten geführten Bewegung entfernen.
5. Die Schraubkappe oben am cooler mit einem kleinen Schraubendreher entfernen.
6. Den Stift und die Feder oben am Türrahmen abschrauben.
7. Den Stift und die Feder am anderen Ende des Geräts
8. wieder anbringen und die Schraubkappe erneut befestigen.
9. Zum Befestigen der Tür zunächst den oberen Stift einsetzen und dann die Tür schließen.
10. Die Halterung für den Scharnierstift an der anderen Türseite erneut befestigen.
11. Das Gerät kann jetzt in Position abgesenkt werden.

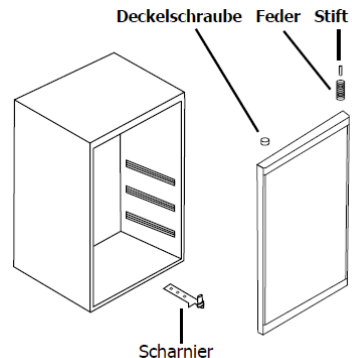

Betrieb

Controller

Der Controller für die Geräte befindet sich im Gerät. Die integrierte Beleuchtung dieser Modelle kann mithilfe des Schalters am Controller eingeschaltet.

Das Thermostat hat die Abstufungen 0 (warm) bis 7 (kalt).

Reinigung, Pflege und Wartung

- Vor Reinigungsarbeiten stets zunächst das Gerät abschalten und den Netzstecker ziehen.
- Alle Flaschen aus dem Kühler nehmen.
- Für Reinigungsarbeiten empfehlen wir eine warme Seifenlösung. Reinigungsmittel können schädliche Rückstände hinterlassen.
- Erforderliche Reparaturen sollten von einem POLAR-Mitarbeiter oder einem qualifizierten Techniker ausgeführt werden.
- Regelmäßig den Boden reinigen, um angesammelte Kondensation zu entfernen.

Störungssuche

Störung	Vermutliche Ursache	Maßnahme
Das Gerät funktioniert nicht	Das Gerät ist nicht eingeschaltet	Prüfen, ob der Netzstecker in die Steckdose gesteckt wurde und das Gerät eingeschaltet ist
	Stecker und Kabel sind beschädigt	POLAR-Mitarbeiter oder qualifizierten Techniker anrufen
	Sicherung im Stecker ist durchgebrannt	Neue Sicherung in den Stecker einsetzen
	Stromzufuhr	Netzstrom prüfen
Gerät läuft laut oder nur mit Unterbrechungen	Gerät steht nicht eben	Die Füße so regulieren, dass das Gerät eben steht
Kühler ist nicht kühl genug	Temperatur falsch eingestellt	Temperatur prüfen und bei Bedarf neu einstellen
	Externe Umgebung kann kältere Temperatur erforderlich machen	Temperatur prüfen und bei Bedarf neu einstellen
	Tür wird zu häufig geöffnet	Nur bei Bedarf öffnen
	Türdichtung ist ausgeleiert	POLAR-Mitarbeiter oder qualifizierten Techniker anrufen
Licht funktioniert nicht	Birne ist durchgebrannt	Birne auswechseln
	Lichtschalter auf "Aus"	Lichtschalter auf "Ein" schalten
Türen schließen nicht richtig	Kühler steht nicht eben	Füße regulieren
	Tür wurde auf der anderen Seite angebracht, aber nicht korrekt	Siehe "Montage der Tür zur anderen Seite" auf Seite 2
	Ablagen sind nicht in Position	Sicherstellen, dass alle Ablagen korrekt eingelegt sind
	Türdichtung ist schmutzig	Mit einem feuchten Tuch reinigen

Technische Spezifikationen

Modell	Spannung	Strom-	Strom-	Kühlmittel	Temp.-	Abmessungen	Gewicht
			stärke		bereich	H x B x T mm	
CF750	230V 50Hz	85W	0,55A	R600a	1-12C	825 x 430 x 480	26 kg

Elektroanschlüsse

Der Stecker muss in eine geeignete Steckdose gesteckt werden. Das Gerät ist wie folgt verdrahtet:

- Stromführender Leiter (braun) an Klemme L
- Neutralleiter (blau) an Klemme N
- Erdleiter (grün/gelb) an Klemme E Das Gerät muss über eine spezielle Erdleitung geerdet werden. Bei Fragen wenden Sie sich bitte an einen qualifizierten Elektriker. Elektroisolierpunkte dürfen nicht blockiert werden. Bei einem Notstopp müssen diese Punkte jederzeit sofort zugänglich sein.

Entsorgung

Gemäß EU-Vorschriften müssen Kühlgeräte von Fachunternehmen entsorgt werden, die alle Gase, Metall- und Kunststoffbauteile entfernen oder recyceln.

Ihre Kommunalverwaltung kann Sie über die Entsorgung Ihres Geräts informieren. Kommunalbehörden sind nicht verpflichtet, gewerbliche Kühlgeräte zu entsorgen. Sie können Sie jedoch über lokale Annahmestellen informieren, die diese Geräte entsorgen.

Oder rufen Sie die POLAR-Helpline an. Wir verfügen über eine Liste nationaler Entsorger in den EU-Staaten.



Konformität

Das WEEE-Logo an diesem Produkt oder in der Dokumentation deuten darauf hin, dass das Produkt nicht in normalen Haushaltsmüllentsorgt werden darf. Um mögliche Gesundheits- bzw. Umweltschäden zu vermeiden, muss das Produkt durch einen zugelassenen und umweltverträglichen Recycling-Prozess entsorgt werden. Für weitere Informationen zur korrekten Entsorgung dieses Produkts wenden Sie sich bitte an den Lieferanten oder die für Müllentsorgung zuständige Behörde in Ihrer Nähe.

Alle POLAR-Produkte werden strengen Tests unterzogen, um die Einhaltung von Normen und Spezifikationen internationaler und nationaler Behörden und unabhängiger Organisationen zu gewährleisten.

POLAR-Produkte dürfen durch folgendes Symbol gekennzeichnet werden:



Alle Rechte vorbehalten. Diese Anleitung darf weder ganz noch auszugsweise ohne vorherige schriftliche Erlaubnis von POLAR in keiner Form und auf keinem Wege - ob elektronisch, mechanisch, durch Fotokopieren oder anderweitig - vervielfältigt oder übertragen werden.

Es werden alle Anstrengungen unternommen um sicherzustellen, dass alle Angaben bei Drucklegung korrekt sind. POLAR behält sich jedoch das Recht vor, Spezifikationen ohne Vorankündigung zu ändern.

Consigli per la sicurezza

- Collocare l'unità su una superficie orizzontale e stabile;
- Le operazioni di montaggio e ogni eventuale riparazione va effettuata soltanto da un incaricato all'assistenza oppure da personale tecnico qualificato; Non rimuovere nessun componente e nessun pannello di ispezione da questo prodotto;
 - consultare le norme regionali e nazionali in modo da rispettare:
 - i requisiti giudiziari per la sicurezza e la salute sul posto di lavoro;
 - i codici di buona pratica BS EN;
 - le precauzioni antincendio;
 - i regolamenti per il cablaggio IEE;
 - le norme di costruzione.
- NON immergere in acqua e non utilizzare dispositivi a vapore o a getto d'acqua per pulire questa unità;
- NON coprire l'apparecchio se è in funzione;
- Effettuare il trasporto, l'immagazzinaggio e l'utilizzo di questa unità tenendola sempre in posizione verticale;
- Non inclinare mai la cella frigo a un'angolazione superiore ai 45° rispetto al piano verticale;
- Non adatto all'uso esterno;
- Tenere l'imballaggio fuori dalla portata dei bambini; smaltire l'imballaggio in modo da rispettare le normative delle autorità locali;
- Qualora il cavo di alimentazione dovesse danneggiarsi, dovrà essere sostituito da un agente POLAR oppure un tecnico qualificato raccomandato in modo da evitare possibili rischi;
- Questo dispositivo non è destinato all'impiego da parte di persone (anche bambini) con ridotte capacità fisiche, sensoriali o mentali, oppure con mancanza di esperienza e di preparazione, a meno che non siano seguiti o istruiti in merito all'uso dell'apparecchio da un responsabile per la loro salute;
- I bambini vanno supervisionati per assicurarsi che non giochino con la presente apparecchiatura.

Introduzione

Vi invitiamo a concedere pochi minuti alla lettura accurata del presente manuale. La corretta manutenzione e il funzionamento impeccabile di questo macchinario consentiranno di ottenere le migliori prestazioni possibili dal vostro prodotto POLAR.

Contenuto della confezione

La confezione contiene:

- Frigorifero
- Manuale di istruzioni.

POLAR è orgogliosa della qualità e del servizio che riesce a offrirvi, e vi assicura che al momento dell'imballaggio il contenuto della confezione era pienamente funzionale e privo di danni.

Pertanto qualora doveste riscontrare danni in seguito al trasporto, siete pregati di contattare immediatamente il vostro agente POLAR di zona.

Montaggio

Nota: qualora l'unità sia stato spostata oppure immagazzinata in posizione non verticale, portarla in posizione eretta e tenerla così per circa 12 ore prima di attivarne il funzionamento. In ogni caso, fare in modo che sia disposta verticalmente.

1. Liberare l'apparecchio dall'imballaggio e dalla pellicola protettiva per tutta la sua superficie;
2. tenere la cella frigo al riparo dai raggi solari diretti ed evitare gli ambienti umidi;
3. quando si desidera sistemare la cella frigo, posizionarla ad almeno 20 cm di distanza dalle mura o da qualunque altro oggetto per consentirne la ventilazione; aumentare tale distanza se l'ostacolo è rappresentato da una fonte di calore;
4. se necessario, modificare l'altezza dei piedini regolabili della cella frigo per livellarne l'altezza.

Come invertire l'apertura dello sportello

In base al luogo in cui viene installato questo articolo, potrebbe essere necessario modificare l'apertura dello sportello della cella frigo, montando la maniglia dello sportello su un lato diverso.

Per montare la maniglia in posizione inversa:

1. Assicurarsi che l'apparecchio non sia collegato all'alimentazione elettrica;
2. Inclinare leggermente l'apparecchio e assicurarla con puntelli; l'apparecchio non va inclinato all'indietro per un'angolazione maggiore di 45°;
3. Allentare le viti della cerniera dello sportello alla base dello stesso, e rimuovere la cerniera;
4. Aprire leggermente lo sportello e rimuoverlo spostandolo verso il basso;
5. Rimuovere il coperchio delle viti sulla parte superiore della cella frigo utilizzando un piccolo cacciavite;
6. Allentare e rimuovere il perno e la molla del telaio dello sportello situati nella parte superiore dell'apparecchio;
7. Avvitare il perno e la molla del telaio sul lato opposto, e posizionare nuovamente il coperchio delle viti;
8. Sistemare lo sportello posizionando prima il perno superiore e poi chiudendo lo sportello;
9. Sistemare nuovamente la staffa per il perno della cerniera sul lato opposto dello sportello;
10. Non calare verso terra questa unità

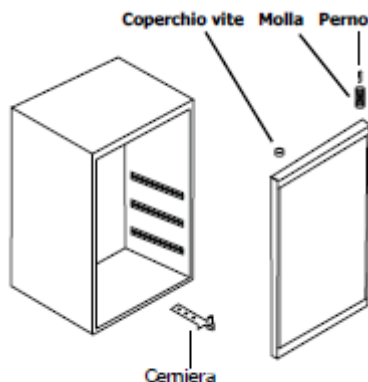

Funzionamento

Dispositivo di controllo

Il dispositivo di controllo del frigo è situato all'interno della cella. Questi modelli sono Interruttore luce Termostato provvisti di una luce integrata che può essere accesa per mezzo dell'interruttore del dispositivo di controllo.

Le gradazioni del termostato vanno da 0 (tiepido) a 7 (freddo).

Pulizia, cura e manutenzione

- Spegnere l'articolo e togliere l'alimentazione elettrica prima di procedere con la pulizia;
- per la pulizia, è consigliabile l'utilizzo di acqua tiepida e saponata; i detergenti potrebbero lasciare residui dannosi;
- qualora necessarie, le riparazioni vanno condotte solo da un agente POLAR o da un tecnico qualificato;
- pulire periodicamente la parte inferiore dello scomparto della cella frigo per rimuovere eventuali formazioni di condensa.

Identificazione e analisi dei problemi

Guasto	Possibile causa	Rimedio
L'apparecchio non funziona	L'apparecchio non è acceso	Controllare se la spina dell'apparecchio è inserita correttamente nella presa e accendere
	La spina e il filo sono danneggiati	Richiedere l'intervento dell'agente POLAR o di un tecnico qualificato
	Il fusibile della spina è saltato	Sostituire il fusibile della spina
	Alimentazione elettrica	Controllare l'alimentazione elettrica
Il dispositivo è rumoroso oppure è acceso a intermittenza	Il dispositivo non è posizionato a livello	Modificare l'altezza dei piedini di sostegno per portare il dispositivo a livello
La cella non è sufficientemente fredda	Impostazione sbagliata della temperatura	Controllare la temperatura e impostarla nuovamente, se necessario
	A causa dell'ambiente esterno è necessaria una temperatura più bassa	Controllare la temperatura e impostarla nuovamente, se necessario
	Lo sportello viene aperto troppo spesso	Aprire solo se necessario
	La guarnizione dello sportello è logora	Richiedere l'intervento dell'agente POLAR o di un tecnico qualificato
La luce non funziona	La lampadina è saltata	Sostituire la lampadina
	L'interruttore della luce è posizionato su OFF (spento)	Posizionare l'interruttore della luce su ON (acceso)
Gli sportelli non funzionano correttamente	La cella frigo non è posizionata a livello	Modificare l'altezza dei piedini di supporto
	L'apertura degli sportelli è stata invertita, ma in modo scorretto	Consultare il par. "Come invertire l'apertura dello sportello"
	I ripiani non sono disposti correttamente	Controllare che tutti i ripiani siano inseriti correttamente
	Lo guarnizione dello sportello è sporca	Passare un panno inumidito

Specifiche tecniche

Modello	Tensione	Alimentazione	Corrente	Refrigerante	Gamma temp.	Dimensioni h x l x p mm	Peso
CF750	230V 50Hz	85W	0.55A	R600a	1-12C	825 x 430 x 480	26 kg

Cablaggi elettrici

La spina deve venire collegata a una presa di rete appropriata. L'apparecchio ha i seguenti cablaggi:

- Filo sotto tensione (colore marrone) a terminale L
- Filo del neutro (colore blu) a terminale N
- Filo di terra (colore verde/giallo) a terminale EL'apparecchio deve avere un circuito dedicato di messa a terra. In caso di dubbi, consultare un elettricista qualificato. I punti di isolamento elettrico devono essere liberi da ostruzioni. In caso di emergenza, i punti devono essere facilmente raggiungibili qualora sia necessario scollegarli.

Smaltimento

I regolamenti EU richiedono che un prodotto di refrigerazione venga smaltito da aziende specializzate che rimuovono o riciclano tutti i componenti gassosi, metallici e plastici. Consultare l'autorità locale di raccolta dei rifiuti per lo smaltimento della propria unità. Le autorità locali non sono obbligate a smaltire le attrezzature di refrigerazione commerciali; può accadere però che possano indicare le modalità di smaltimento dell'attrezzatura sul posto. Altrimenti, rivolgersi al servizio di assistenza POLAR per ottenere dettagli sulle aziende nazionali all'interno dell'UE che effettuano lo smaltimento.



Normativa

Il logo WEEE presente su questo prodotto o sulla documentazione indica che il prodotto non va smaltito come rifiuto domestico. Per evitare possibili danni alla salute umana e/o all'ambiente, il prodotto deve essere smaltito nell'ambito di un processo di riciclo approvato e sicuro sul piano ambientale. Per maggiori informazioni sulle modalità corrette di smaltimento, contattare il fornitore del prodotto oppure l'autorità locale responsabile dello smaltimento dei rifiuti della propria area.

Ogni componente POLAR è stato sottoposto a rigidi controlli del prodotto per rispettare gli standard normativi e le specifiche stabilite da autorità internazionali, indipendenti e federali.

I prodotti POLAR sono autorizzati ad essere marchiati con il seguente simbolo:



Diritti riservati. È vietata la riproduzione o la trasmissione, anche parziale, di queste istruzioni, in qualsiasi mezzo, elettronico, meccanico, in fotocopie, registrazioni o altro, senza il previo consenso scritto di POLAR.

Si è compiuto ogni sforzo per assicurare che tutti i dettagli fossero corretti al momento della stampa; POLAR si riserva comunque il diritto di modificare le specifiche in qualunque momento e senza farne notifica.

Consejos de seguridad

- Colóquela sobre una superficie plana y estable.
- Un agente de servicio o técnico cualificado debe realizar la instalación y efectuar las reparaciones que sean necesarias. No quite ninguno de los componentes o paneles de servicio del producto.
 - Consulte la normativa local y nacional para cumplir con:
 - la legislación sobre salud y seguridad en el trabajo
 - los códigos de práctica BS EN
 - las medidas antiincendio
 - la normativa IEE sobre cableado
 - la normativa sobre construcción
- NO la sumerja en agua ni utilice difusores de vapor o de chorro para limpiar la unidad.
- NO cubra el aparato cuando esté en funcionamiento.
- Transporte, almacene y manipule siempre el aparato en posición vertical.
- No incline nunca el aparato más de 45° respecto a la posición vertical.
- Aparato no apto para uso en exteriores.
- Mantenga todo el embalaje fuera del alcance de los niños. Deseche el embalaje tal y como dicten las normativas de las autoridades locales.
- Si el cable eléctrico está deteriorado, para evitar cualquier riesgo, un técnico cualificado recomendado
- Un agente de POLAR deberá cambiarlo.
- Este aparato no está diseñado para ser usado por personas (menores incluidos) con discapacidad física, sensorial o mental, o sin experiencia y conocimiento, a menos que estén bajo supervisión o hayan recibido instrucciones relativas al aparato por parte de alguien responsable de su seguridad.
- Para asegurarse de que los menores no juegan con el aparato, no los deje sin vigilancia.

Introducción

Por favor, dedique unos minutos a leer atentamente todo este manual. El correcto mantenimiento y manejo de esta máquina le brindará el mejor funcionamiento posible de su producto POLAR.

Contenido del paquete

El paquete incluye:

- Visualización refrigerador
- Manual de Instrucciones

POLAR se enorgullece de su calidad y servicio, y garantiza que en el momento del embalaje los contenidos se entregan perfectamente operativos y sin defecto alguno.

Si detectara algún daño como resultado del transporte, por favor, contacte inmediatamente con su distribuidor POLAR.

Instalación



Nota: si el aparato se ha transportado o almacenado en posición no vertical, déjelo de pie durante aproximadamente 12 horas antes del ponerlo en marcha. En caso de duda, déjelo de pie.

1. Saque de su embalaje el aparato y quite la lámina protectora de todas las superficies.
2. No coloque la nevera en áreas húmedas o bajo insolación directa.
3. Para permitir la ventilación, cuando emplace la nevera, deje una distancia de 20 cm (7 pulgadas) entre el aparato y las paredes u otros objetos. Si el obstáculo es una fuente de calor, aumente esa distancia.
4. Si es preciso, ajuste las patas a rosca de la nevera para nivelarla.

Inversión de la puerta

Según el emplazamiento del aparato, puede ser necesario invertir el sentido de giro de apertura de la puerta de la nevera y cambiar de lado el tirador de la puerta.

Para invertir el tirador de la puerta:

- 1 Compruebe que el aparato está desenchufado de la red eléctrica.
- 2 Vuelque un poco hacia atrás el aparato y déjelo bien apoyado. El aparato no debe volcarse hacia atrás más de 45 grados.
- 3 Suelte los tornillos de la bisagra de la puerta en la base de ésta y quite la bisagra.
- 4 Abra un poco la puerta y retírela hacia abajo.
- 5 Con un pequeño destornillador, retire la cubierta del tornillo de la parte superior de la nevera.
- 6 Desatornille y retire el pasador y muelle del bastidor de la puerta de la parte de arriba del aparato.
- 7 Coloque el pasador y muelle del bastidor de la puerta Bisagra en el lado opuesto del aparato y reponga la cubierta del tornillo.
- 8 Ajuste convenientemente la puerta, localizando primero el pasador superior y cerrando luego la puerta.
- 9 Reponga la sujeción del pasador de la bisagra en el lado opuesto de la puerta.
- 10 El aparato puede ya bajarse y dejarse colocado.

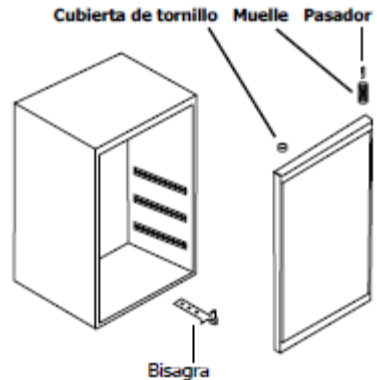

Funcionamiento

Controlador

El controlador está dentro de la cabina. Estos modelos cuentan con una Luz Interruptor Termostato lámpara integrada que puede encenderse con el interruptor del controlador.

La escala del termostato va del 0 (caliente) al 7 (frío).

Limpieza, cuidado y mantenimiento

- Antes de cualquier limpieza, apague la máquina y desenchúfela de la toma eléctrica.
- Para la limpieza se recomienda agua tibia y jabonosa. Los agentes de limpieza pueden dejar residuos perjudiciales.
- Un agente de POLAR o un técnico cualificado debe realizar cualquier reparación necesaria.
- Limpie periódicamente el suelo interior de la nevera de vino para eliminar cualquier rastro de condensación.

Resolución de problemas

Fallo	Causa probable	Acción
El aparato no funciona	El aparato no está encendido	Compruebe que el aparato está enchufado y debidamente encendido
	La clavija y el cable están dañados	Llame a un agente de POLAR o a un técnico cualificado
	El fusible del enchufe ha saltado	Cambie el fusible del enchufe
	Suministro eléctrico	Compruebe si hay suministro eléctrico
El aparato hace ruidos o funciona de modo intermitente	El aparato no está nivelado	Ajuste las patas para nivelar el aparato
El interior de la nevera no está suficientemente frío	Ajuste incorrecto de la temperatura	Compruebe la temperatura y reinicie si es preciso
	El ambiente exterior puede requerir una temperatura más fría	Compruebe la temperatura y reinicie si es preciso
	La puerta se abre con demasiada frecuencia	Abra sólo cuando sea necesario
	La junta de la puerta está desgastada	Llame a un agente de POLAR o a un técnico cualificado
La luz no funciona	Se ha fundido la bombilla	Cambie la bombilla
	El interruptor de la luz está apagado (Off)	Encienda el interruptor de la luz (On)
Las puertas no cierran bien	La nevera no está nivelada	Ajuste las patas
	Se ha invertido la puerta y no se ha ajustado bien	Vea "Inversión de la puerta"
	Los estantes están mal puestos	Compruebe que todos los estantes están bien metidos
	La junta de la puerta está sucia	Friegue con un paño húmedo

Especificaciones técnicas

Modelo	Tensión	Potencia	Intensidad	Refrigerante	Rango de temp.	Dimensiones al.x an.x fo.mm	Peso
CF750	230V 50Hz	85W	0,55A	R600a	1-12C	825 x 430 x 480	26 kg

Electrical Wiring

El enchufe tiene que conectarse a una toma eléctrica adecuada. Este aparato está conectado de la forma siguiente:

- Cable cargado (de color marrón) al terminal marcado como L
- Cable neutro (de color azul) al terminal marcado como N
- Cable de tierra (de color verde / amarillo) al terminal marcado como EEI aparato debe estar conectado a tierra, utilizando un circuito de conexión a tierra especializado. Si tiene alguna duda, consulte a un electricista cualificado. Los puntos de aislamiento eléctrico deben mantenerse libres de cualquier obstrucción. En caso de precisarse una desconexión de emergencia, deben estar disponibles de forma inmediata.

Desecho

La normativa UE dispone que los refrigeradores sean eliminados por empresas especializadas que retiran o reciclan todos los gases y los componentes metálicos y plásticos.

Consulte a su organismo local encargado de la recolección de residuos acerca de la eliminación de su aparato. Puede que los organismos locales no estén obligados a eliminar equipos refrigeradores comerciales, pero pueden ofrecerle consejo sobre cómo hacerlo en su localidad.

Puede llamar también a la Línea de Asistencia de POLAR para más detalles sobre las empresas nacionales de eliminación de residuos dentro de la UE.



Conformidad

El logo WEEE sobre este producto o su documentación indica que el producto no puede eliminarse como basura doméstica. Para ayudar a prevenir posibles daños para la salud humana y/o para el medio ambiente, el producto debe eliminarse mediante un proceso de reciclado autorizado y ecológicamente seguro. Para más información sobre el modo correcto de eliminar el producto, diríjase al distribuidor del mismo o al organismo local responsable de la eliminación de residuos en su área. Los componentes de POLAR se han sometido a una estricta verificación para cumplir con los estándares reguladores y las especificaciones marcadas por las autoridades internacionales, independientes y federales.

Los productos POLAR están autorizados a llevar el siguiente símbolo:



Reservados todos los derechos. Ninguna parte de estas instrucciones puede reproducirse o transmitirse de ningún modo y por ningún medio, electrónico, mecánico, por fotocopia, grabación o de otra manera, sin permiso previo por escrito de POLAR.

Se ha hecho todo lo posible por garantizar la corrección de todos los datos en el momento de su impresión, no obstante POLAR se reserva el derecho a cambiar, sin previo aviso, las especificaciones.

Dicas de segurança

- Posicione o aparelho numa superfície plana e estável.
- Um agente de assistência técnica/técnico qualificado deve realizar a instalação e quaisquer reparações que sejam necessárias. Não retire quaisquer componentes ou painéis de assistência deste produto.
- Consulte as Normas locais e nacionais de forma a cumprir com os seguintes itens:
 - Legislação acerca de Saúde e segurança no local de trabalho
 - Códigos de conduta BS EN
 - Precauções contra incêndios
 - Regulamentos de ligações eléctricas IEE
 - Regulamentos de construção
- NÃO submirja em água nem utilize dispositivos de limpeza a jacto/vapor para limpar a unidade.
- NÃO tape o aparelho quando estiver em funcionamento.
- Transporte, guarde e manipule o aparelho sempre na posição vertical.
- Nunca incline o aparelho num ângulo de 45º face à posição vertical.
- Não é adequado para ser utilizado no exterior.
- Mantenha todos os elementos da embalagem fora do alcance das crianças. Elimine os elementos da embalagem em conformidade com os regulamentos das autoridades locais.
- Se o cabo de alimentação estiver danificado deve ser substituído por um agente da POLAR ou por um técnico qualificado recomendado de forma a evitar o risco de perigo.
- Este aparelho não se destina a ser utilizado por pessoas (incluindo crianças) com capacidades físicas, sensoriais ou mentais reduzidas ou com falta de experiência ou conhecimentos a menos que lhes tenham sido facultadas supervisão ou instruções relativas à utilização do aparelho por uma pessoa responsável de forma a garantir a sua segurança.
- As crianças devem ser supervisionadas para assegurar que não brincam com o aparelho.

Introdução

Dedique alguns momentos à leitura atenta deste manual. A manutenção e o funcionamento correctos desta máquina proporcionam o melhor desempenho possível do produto POLAR.

Conteúdos da embalagem

Estão incluídos os seguintes itens:

- Frigorífico
- Manual de instruções

A POLAR orgulha-se da qualidade e serviço que disponibiliza, garantindo que no momento da embalagem os conteúdos são fornecidos totalmente operacionais e sem quaisquer danos.

No caso de encontrar qualquer dano resultante do transporte do produto, contacte o revendedor da POLAR de imediato.

Instalação



Nota: Se o aparelho tiver sido deslocado ou guardado numa posição não vertical, posicione-o na vertical durante aproximadamente 12 horas antes de colocar o aparelho em funcionamento. Se estiver em dúvida, posicione o aparelho na vertical e aguarde o tempo recomendado.

- 1 Retire o aparelho da embalagem e a película protectora de todas as superfícies.
- 2 Evite posicionar o refrigerador de vinho em áreas expostas à luz solar directa ou húmidas.
- 3 Quando posicionar o refrigerador de vinho, mantenha uma distância de 20 cm entre o aparelho e as paredes ou outros objectos para permitir a ventilação. Aumente a distância se o obstáculo for uma fonte de calor.
- 4 Se necessário, ajuste os apoios roscados do refrigerador de vinho para o nivelar.

Alterar a direcção de abertura da porta

Dependendo da localização do aparelho, pode ser necessário alterar a direcção de abertura da porta do refrigerador alterando o lado do puxador da porta.

Para alterar o lado do puxador da porta:

- 1 Certifique-se de que o aparelho esteja desligado da fonte de alimentação.
- 2 Incline o aparelho ligeiramente para trás e apoie-o com segurança. O aparelho não deve estar inclinado mais do que 45 graus.
- 3 Desaparafuse os parafusos da articulação da porta na base da porta e retire a articulação.
- 4 Abra ligeiramente a porta e retire-a com a porta virada para baixo.
- 5 Retire a cobertura aparafusada na parte superior do refrigerador com uma chave de fendas pequena.
- 6 Desaparafuse e retire o perno e a mola da estrutura da porta na parte superior do aparelho.
- 7 Aparafuse o perno e a mola no lado oposto do aparelho e volte a colocar a cobertura aparafusada.
- 8 Encaixe a porta na posição correcta encaixando primeiro o perno mais acima e depois fechando a porta.
- 9 Volte a colocar o suporte do perno da articulação no lado oposto da porta.
- 10 Aparelho pode ser agora descido até à posição correcta.

Funcionamento

Controlador

O controlador para os está localizado no interior da caixa. Estes modelos possuem uma luz integrada que pode ser ligada utilizando o interruptor do controlador.

O termóstato está graduado de 0 (morno) a 7 (frio).

Limpeza, cuidados e manutenção

- Desligue sempre o aparelho da fonte de alimentação antes de proceder à limpeza do mesmo.
- É recomendada a utilização de água morna com sabão para a limpeza do aparelho. Os agentes de limpeza podem deixar resíduos nocivos.
- Se for necessário proceder a alguma reparação, a mesma deverá ser realizada por um agente da POLAR ou por um técnico qualificado.
- Limpe periodicamente a parte inferior do compartimento do refrigerador para retirar qualquer condensação que se possa ter formado.

Resolução de problemas

Falha	Causa provável	Acção
O aparelho não está a funcionar	O aparelho não está ligado	Verifique se o aparelho está ligado e se está ligado à fonte de alimentação
	A tomada e o cabo estão danificados	Contacte um agente da POLAR ou um técnico qualificado
	O fusível da tomada está fundido	Substitua o fusível da tomada
	Fonte de alimentação	Verifique a fonte de alimentação
O aparelho emite sons ou funciona de forma intermitente	O aparelho não está nivelado	Ajuste os apoios para nivelar o aparelho
A caixa do refrigerador não está suficientemente refrigerada	A temperatura não está definida correctamente	Verifique a temperatura e redefina-a se necessário
	O ambiente exterior pode requerer uma temperatura mais baixa	Verifique a temperatura e redefina-a se necessário
	A porta é aberta com demasiada frequência	Abra a porta apenas quando necessário
	A vedação da porta está desgastada	Contacte um agente da POLAR ou um técnico qualificado
A luz não funciona	A lâmpada está fundida	Substitua a lâmpada
	O interruptor da lâmpada está definido para Desligado	Defina o interruptor da lâmpada para Ligado
As portas não fecham correctamente	O refrigerador não está nivelado	Ajuste os apoios
	A direcção de abertura da porta foi invertida e a porta não foi encaixada correctamente	Consulte "Alterar a direcção de abertura da porta"
	As prateleiras não estão na posição correcta	Verifique se as prateleiras estão colocadas correctamente
	A vedação da porta está suja	Limpe-a com um pano seco e húmido

Especificações técnicas

Modelo	Voltagem	Potência	Corrente	Refrigeração	Intervalo de temperatura	Dimensões l x a x p mm	Peso
CF750	230V 50Hz	85W	0,55A	R600a	1-12C	825 x 430 x 480	26 kg

Cablagem eléctrica

Deve-se utilizar tomadas adequadas para ligar a ficha do aparelho. O esquema de electricidade deste aparelho é o seguinte:

- Cabo eléctrico (castanho) para o terminal marcado L
- Cabo neutro (azul) para o terminal marcado N
- Cabo terra (verde/amarelo) para o terminal marcado com E Este aparelho tem que estar ligado à terra através de um circuito de terra. Consulte um electricista qualificado em caso de dúvidas. Os pontos eléctricos isolados devem ficar limpos de qualquer obstrução. Estes pontos têm que ser imediatamente acessíveis caso seja necessário desligar a electricidade.

Eliminação

Os regulamentos da EU exigem que os produtos de refrigeração sejam eliminados por empresas especialistas que retiram ou reciclam todos os gases e componentes plásticos e metálicos.

Consulte a autoridade de recolha de resíduos local para obter informações relativas à eliminação do aparelho. As autoridades locais não estão obrigadas a eliminar o equipamento comercial de refrigeração mas podem oferecer aconselhamento acerca dos meios disponíveis a nível local para proceder à eliminação dos mesmos.

Em alternativa, contacte a linha de assistência da POLAR para obter informações acerca das empresas de recolha de resíduos a nível nacional na UE.



Conformidade

O logótipo WEEE deste produto ou a documentação do mesmo indicam que não pode ser eliminado em conjunto com os resíduos domésticos. Para ajudar a prevenir possíveis danos para a saúde humana e/ou para o ambiente, o produto deve ser eliminado através de um processo aprovado de reciclagem seguro para o ambiente.

Para obter mais informações acerca de como eliminar este produto correctamente, contacte o fornecedor do produto ou a autoridade local responsável pela eliminação de resíduos da sua área.

As peças da POLAR foram submetidas a rigorosos testes de forma a estarem em conformidade com as normas regulamentares definidas pelas autoridades federais, independentes e internacionais.

Os produtos da POLAR foram aprovados para apresentarem o seguinte símbolo:



Todos os direitos reservados. Nenhuma parte destas instruções pode ser produzida ou transmitida de qualquer forma ou através de quaisquer meios electrónicos, mecânicos, fotocopiadores, gravadores ou outro sem o consentimento prévio por escrito da POLAR.

São realizados todos os esforços para garantir que todos os detalhes estejam correctos no momento da impressão, no entanto, a POLAR reserva-se o direito de alterar as especificações sem aviso prévio.

DECLARATION OF CONFORMITY

- Conformiteitsverklaring • Déclaration de conformité • Konformitätserklärung • Dichiarazione di conformità • Declaración de conformidad • Declaração de conformidade •

Equipment Type • Uitrustingstype • Type d'équipement • Gerätetyp • Tipo di apparecchiatura • Tipo de equipo • Tipo de equipamento:	Cooler
Model • Modèle • Modell • Modello • Modelo:	CF750
Year of Manufacture • Fabricagejaar • Date de fabrication • Herstellungsjahr • Anno di produzione • Año de fabricación • Ano de fabricação:	
Application of Council Directives(s) • Toepassing van Europese Richtlijn(en) • Application de la / des directive(s) du Conseil: • Anwendbare EU-Richtlinie(n) • Applicazione delle Direttive: • Aplicación de la(s) directiva(s) del consejo • Aplicação de directiva(s) do Conselho:	EMC Directive 2004/108/EC Low Voltage Directive 2006/95/EC RoHS Directive 2002/95/EC
Standards • Standaarden • Normes • Normen • Standard • Estándares • Normas:	EN55014-1:2006+A1:2009+A2:2011, EN61000-3-2:2006+A1:2009+A2:2009, EN61000-3-3:2008, EN55014-2:1997+A1:2001+A2:2008, EN60335-1:2002+A11:2004+A1:2004+A 12:2006+A2:2006+A13:2008+A14:2010 +A15:2011, EN60335-2-24:2003+A11:2004+A1:2005 +A2:2007+A12:2009, EN62233:2008
Producer Name • Naam fabrikant • Nom du producteur • Name des Herstellers • Nome del produttore • Nombre del fabricante • Nome do fabricante:	POLAR
Producers Address • Adres fabrikant • Adresse du producteur • Anschrift des Herstellers • Indirizzo del produttore • Dirección del fabricante • Endereço do fabricante :	Fourth Way, Avonmouth, Bristol BS11 8TB United Kingdom

I, the undersigned, hereby declare that the equipment specified above conforms to the above Directive(s) and Standard(s).

Ik, de ondergetekende, verklaar hierbij dat de hierboven gespecificeerde uitrusting goedgekeurd is volgens de bovenstaande Richtlijn(en) en Standaard(en).

Je soussigné, confirme la conformité de l'équipement cité dans la présente à la / aux Directive(s) et Norme(s) ci-dessus

Ich, der/die Unterzeichnende, erkläre hiermit, dass das oben angegebene Gerät der/den oben angeführten Richtlinie(n) und Norm(en) entspricht.

Il sottoscritto dichiara che l'apparecchiatura di sopra specificata è conforme alle Direttive e agli Standard sopra riportati.

El abajo firmante declara por la presente que el equipo arriba especificado está en conformidad con la(s) directiva(s) y estándar(es) arriba mencionadas.

Eu, o abaixo-assinado, declaro que o equipamento anteriormente especificado está em conformidade com a(s) anterior(es) Directiva(s) e Norma(s).

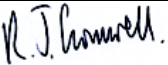
Date • Data • Date • Datum • Data • Fecha • Data:	25/06/2014
Signature • Handtekening • Signature • Unterschrift • Firma • Firma • Assinatura:	
Full Name • Volledige naam • Nom et prénom • Vollständiger Name • Nome completo • Nombre completo • Nome por extenso:	Richard Cromwell
Position • Functie • Fonction • Position • Qualifica • Posición • Função:	Commercial Director

• Notes • Remarques • Notas • Opmerkingen • Anmerkungen • Notas • • Note •
Noteringar • Merknader • Bemærkninger • Huomautukset •



CF750_ML_v1