



INSTRUCTIES
EXP

- Lees aandachtig de instructies van deze handleiding. Ze geven immers belangrijke informatie over de veiligheid, het gebruik en het onderhoud van de installatie.
- Houd deze handleiding binnen handbereik, zodat u ze later kunt raadplegen.
- Controleer na het uitpakken of alle onderdelen aanwezig zijn en of alles in orde is. Gebruik bij twijfel het toestel niet en neem onmiddellijk contact op met een vakman.
- Controleer v66r het aansluiten van het toestel of de informatie op het gegevensplaatje overeenstemt met die van het gasdistributienet.
- Dit toestel is uitsluitend bestemd voor het gebruik waarvoor het speciaal werd ontworpen. Elk ander gebruik moet als verkeerd en dus gevaarlijk worden beschouwd.
- Het toestel mag enkel worden gebruikt door een persoon die een opleiding heeft gekregen over het gebruik ervan en kennis heeft genomen van de inhoud van deze handleiding.
- Voor de herstellingen dient u zich te wenden tot een door de fabrikant erkende naverkoopdienst en originele vervangstukken te eisen.
- Het niet naleven van deze aanwijzingen kan de veiligheid van het toestel in het gedrang brengen.
- Gebruik voor het schoonmaken nooit een hogedrukreiniger en richt de waterstraal nooit rechtstreeks op het toestel.
- Dek de openingen voor de warmteaanvoer en -afvoer nooit af.



DIT TOESTEL MOET WORDEN GEïNSTALLEERD DOOR EEN ERKEND INSTALLATEUR VAN GASTOESTELLEN. ANDERS ZAL DE GARANTIE VOLLEDIG VERVALLEN.

DE FABRIKANT WIJST ELKE AANSPRAKELIJKHEID AF VOOR LETSELS AAN PERSONEN OF MATERIELE SCHADE AAN GOEDEREN WANNEER DE INSTRUCTIES VAN DEZE HANDLEIDING NIET WORDEN NAGELEEFD DOOR DE GEBRUIKER OF DE INSTALLATEUR.

DE FABRIKANT WIJST ELKE AANSPRAKELIJKHEID AF TEN AANZIEN VAN GEVOLGEN DIE TE WIJTEN ZIJN AAN EVENTUELE ONJUISTHEDEN ALS GEVOLG VAN TRANSCRIPTIE- OF DRUKFOUTEN. DE FABRIKANT BEHOUDT ZICH BOVENDIEN HET RECHT VOOR OM AAN DE PRODUCTEN VERANDERINGEN AAN TE BRENGEN DIE HIJ NUTTIG OF NODIG ACHT ZONDER ECHTER DE VOORNAAMSTE EIGENSCHAPPEN ERVAN TE WIJZIGEN.

1. TECHNISCHE GEGEVENS

Afzuigkappen plug&play model EXP

PRO CODE	7333.0730	7333.0735	EXP-1509552-H	7333.0740	7333.0745	7333.0750	EXP-2509552-H	7333.0755
Afmetingen in mm(LxDxH)	1000X950X520	1200X950X520	1500X950X520	1600X950X520	2000X950X520	2400X950X520	2500X950X520	3000X950X520
Labyrint Filters 400x400x25	0	0	0	0	0	0	0	0
Labyrint Filters 500x500x25	1	1	2	2	3	3	4	5
Ventilator DDM 7/7 (230/1/50 - 1,6A - 147W - 1400 Rpm	1	1	1	1				
Ventilator DDM 9/9 (230/1/50 - 1,6A - 147W - 1400 Rpm					1	1	1	1
Luchtstroom in m ³ /h	1500	1500	1500	1500	2500	2500	2500	2500
Digitale snelheid regelaar met magneetklep en elektrochakelaar	5A/230W	5A/230W	5A/230W	5A/230W	5A/230W	5A/230W	5A/230W	5A/230W
Kg zonder verpakking	75	79	84	88	93	98	101	115

PRO CODE	7333.0760	7333.0765	EXP-1509552-H	7333.0770	7333.0775	7333.0780	EXP-2509552-H	7333.0785
Afmetingen in mm(LxDxH)	1000X950X520	1200X950X520	1500X950X520	1600X950X520	2000X950X520	2400X950X520	2500X950X520	3000X950X520
Labyrint Filters 400x400x25	0	0	0	0	0	0	0	0
Labyrint Filters 500x500x25	1	1	2	2	3	3	4	5
Ventilator DDM 7/7 (230/1/50 - 1,6A - 147W - 1400 Rpm	1	1	1	1				
Ventilator DDM 9/9 (230/1/50 - 1,6A - 147W - 1400 Rpm					1	1	1	1
Luchtstroom in m ³ /h	1500	1500	1500	1500	2500	2500	2500	2500
Digitale snelheid regelaar met magneetklep en elektrochakelaar	5A/230W	5A/230W	5A/230W	5A/230W	5A/230W	5A/230W	5A/230W	5A/230W
Kg zonder verpakking	80	84	88	92	98	103	106	120

PRO CODE	7333.0700	7333.0705	EXP-1507054-H	7333.0710	7333.0715	7333.0720	EXP-2507054-H	7333.0725
Afmetingen in mm(LxDxH)	1000X700X520	1200X700X520	1500X700X520	1600X700X520	2000X700X520	2400X700X520	2500X700X520	3000X700X520
Labyrint Filters 400x400x25	1	2	2	2	3	4	4	5
Labyrint Filters 500x500x25	0	0	0	0	0	0	0	0
Ventilator DDM 7/7 (230/1/50 - 1,6A - 147W - 1400 Rpm	1	1	1	1				
Ventilator DDM 9/9 (230/1/50 - 1,6A - 147W - 1400 Rpm					1	1	1	1
Luchtstroom in m ³ /h	1500	1500	1500	1500	1500	2500	2500	2500
Digitale snelheid regelaar met magneetklep en elektrochakelaar	5A/230W	5A/230W	5A/230W	5A/230W	5A/230W	5A/230W	5A/230W	5A/230W
Kg zonder verpakking	72	75	79	82	87	92	95	110

PRO CODE	7333.1100	7333.1105	EXP-15011054-H	7333.1110	7333.1115	7333.1120	EXP-25011054-H	7333.1125
Afmetingen in mm(LxDxH)	1000X1100X540	1200X1100X540	1500X1100X540	1600X1100X540	2000X1100X540	2400X1100X540	2500X1100X540	3000X1100X540
Labyrint Filters 400x400x25	-	-	-	-	-	-	-	-
Labyrint Filters 500x500x25	1	2	2	2	3	4	4	5
Ventilator DDM 7/7 (230/1/50 - 1,6A - 147W - 1400 Rpm	1	1	1	1				
Ventilator DDM 9/9 (230/1/50 - 1,6A - 147W - 1400 Rpm					1	1	1	1
Luchtstroom in m ³ /h	1500	1500	1500	1500	2500	2500	2500	2500
Digitale snelheid regelaar met magneetklep en elektrochakelaar	5A/230W	5A/230W	5A/230W	5A/230W	5A/230W	5A/230W	5A/230W	5A/230W
Kg zonder verpakking	80	85	89	94	98	103	106	120

Kenmerken

- Mono blok dampkap vervaardigd uit roestvrij staal met geborstelde en gepolijste afwerking.
- Dampkap gemonteerd door middel van elektrische punt lassing.
- Labyrint filters en inox netwerk.
- Randgoot voor het opvangen van vetten.
- Kraan van vetten.

Waar voorzien :

- IP45 lamp met of zonder ingebouwde verlichting.
- Ingebouwd vacuüm 230/1/50 IP55, ERP 2015.
- Snelheidsregelaar 5A IPSS.
- Gelaste randgoot voor opvangen van vetten op de dampkap met ingebouwde verlichting.

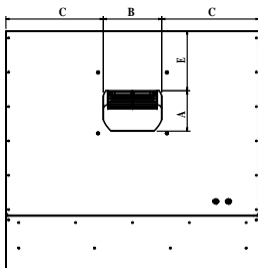
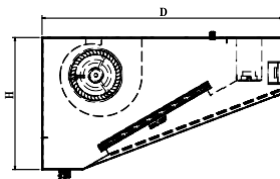
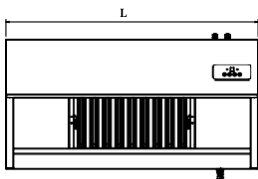

EXTRACTOR HOOD PLUG & PLAY							
PRODUCT CODE	L (mm)	D (mm)	H (mm)	B (mm)	A (mm)	C (mm)	E (mm)
7333.0730	1000	950	520	230	160	384	235
7333.0735	1200	950	520	230	160	484	235
EXP-1509552-H	1500	950	520	230	160	634	235
7333.0740	1600	950	520	230	160	684	235
7333.0745	2000	950	520	295	176	854	227
7333.0750	2400	950	520	295	176	1054	227
EXP-2509552-H	2500	950	520	295	176	1102	227
7333.0755	3000	950	520	295	176	1354	227

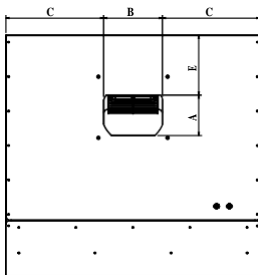
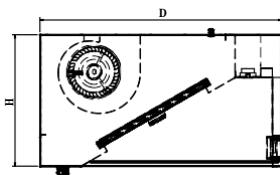
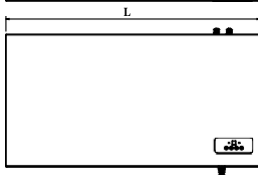

EXTRACTOR BOX PLUG & PLAY							
PRODUCT CODE	L (mm)	D (mm)	H (mm)	B (mm)	A (mm)	C (mm)	E (mm)
7333.0760	1000	950	520	230	160	384	235
7333.0765	1200	950	520	230	160	484	235
EXP-1509552-B	1500	950	520	230	160	634	235
7333.0770	1600	950	520	230	160	684	235
7333.0775	2000	950	520	295	176	854	227
7333.0780	2400	950	520	295	176	1054	227
EXP-2509552-B	2500	950	520	295	176	1102	227
7333.0785	3000	950	520	295	176	1354	227

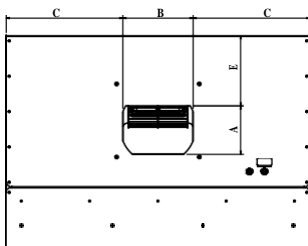
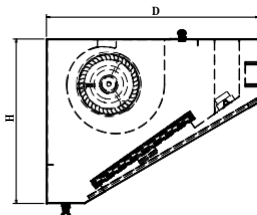
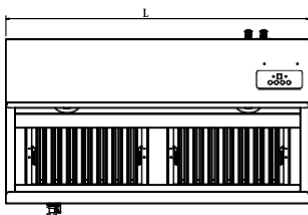

EXTRACTOR HOOD PLUG & PLAY							
PRODUCT CODE	L (mm)	D (mm)	H (mm)	B (mm)	A (mm)	C (mm)	E (mm)
7333.0700	1000	700	540	230	160	384	230
7333.0705	1200	700	540	230	160	484	230
EXP-1507054-H	1500	700	540	230	160	634	230
7333.0710	1600	700	540	230	160	684	230
7333.0715	2000	700	540	230	160	884	230
7333.0720	2400	700	540	295	176	1054	222
EXP-2507054-H	2500	700	540	295	176	1102	222
7333.0725	3000	700	540	295	176	1354	222

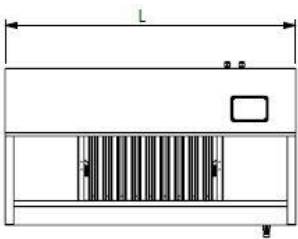
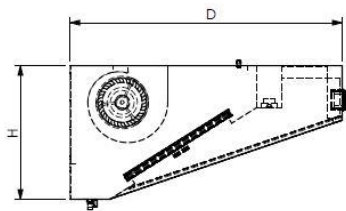
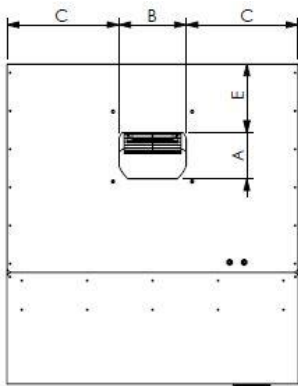

EXTRACTOR HOOD PLUG & PLAY							
PRODUCT CODE	L (mm)	D (mm)	H (mm)	B (mm)	A (mm)	C (mm)	E (mm)
7333.1100	1000	1100	540	230	160	384	235
7333.1105	1200	1100	540	230	160	484	235
EXP-15011054-H	1500	1100	540	230	160	634	235
7333.1110	1600	1100	540	230	160	684	235
7333.1115	2000	1100	540	295	176	852	227
7333.1120	2400	1100	540	295	176	1052	227
EXP-25011054-H	2500	1100	540	295	176	1102	227
7333.1125	3000	1100	540	295	176	1352	227

Algeme informatie

Deze handleiding is gericht naar fabrikanten, installateurs en serviceagenten van ventilatieapparatuur gespecialiseerd in de toepassing, installatie en aanpassing van industriële ventilatoren.

Doel en grenzen van het gebruik van de handleiding :

Deze handleiding is bedoeld voor gespecialiseerd en adequaat opgeleid personeel bij het realiseren van machines of uitrusting met behulp van centrifugale elektrische ventilatoren, waardoor voorkomende fouten worden voorkomen gebonden aan het gebruik en de installatie van dergelijke apparaten. De onderhavige aanbevelingen zijn echter niet de enige methoden, procedures of andere inrichtingen voor het verkrijgen van veiligheid in de vertegenwoordigde situaties. Steeds moet u rigoureus voorzichtig zijn wanneer u rond bewegende onderdelen of onder onderdelen onder spanning werkt. Veiligheid hangt alleen af van vaardigheid, ervaring en redelijke aandacht in de acties die op de machine worden uitgevoerd.



**Verplaatsing, installatie en onderhoud moeten altijd door geschoolde en opgeleide technici worden uitgevoerd.
Elke installatie door ongeschoolden is daarom verboden.**

In aanvulling op deze aanbevelingen, voordat u activiteiten verricht die verband houden met het gebruik van deze machine, moet u op de hoogte worden gesteld van de vereiste veiligheids toepassingen op basis van de wetten, regels en normen die van toepassing zijn op de plaats van installatie.

Beschrijving en technische kenmerken

Beschrijving :

Voor een beschrijving van de ventilator, raadpleeg een handleiding.

Technische kenmerken en verwacht gebruik:

De huidige elektrische ventilator is aangepast om niet giftige, niet-ontvlambare, niet-corrosieve lucht over te brengen zonder vloeibare of vaste of schurende deeltjes en waarvan de temperatuur de 40°C niet overschrijdt (UNI EN ISO 13349). Verschillende temperaturen en vochtigheidsbeperkingen worden aangegeven op het etiket van de ventilator. De elektrische ventilator moet uitsluitend worden bediend met de elektrische voeding voorzien door de aanduidingen op het etiket.



Aandacht: De huidige elektroventilator is gebouwd om in een machine te worden gemonteerd en kan daarom niet autonoom worden gebruikt.

Veiligheidsmaatregel

Om veilig te kunnen werken op de elektronische ventilator tijdens het installeren en onderhoud, moet men individuele beschermende middelen gebruiken (bijv. Handschoenen) zoals voorzien in richtlijn 89/686/CEE (en zijn opeenvolgende wijzigingen).



Aandacht: de huidige elektroventilator moet beschermd worden tegen risico's van mechanisch type, risico's als gevolg van projectie van objecten, risico's door elektrische energie en risico's door extreme temperaturen (de motor kan temperaturen boven de 70°C bereiken). In elk geval moet de elektrische ventilator op de machine worden geïnstalleerd, rekening houdend met alle noodzakelijke veiligheidsmaatregelen, om gevaar te voorkomen die voortvloeit uit de toepassing ervan, door te voldoen aan de eisen van machine richtlijn 2006/42/CE (en zijn opeenvolgende wijzigingen). Als indicatie adviseren wij u om de inhoud van volgende technische normen toe te passen UNI EN ISO 12100, UNI EN ISO 13857, CEI EN 60204, UNI EN ISO 12499.



NOTA: Het geluidsvermogensniveau dat door de machine wordt uitgezonden wordt aangegeven op het etiket als het groter is dan $L_{eq} = 85\text{dB (A)}$. Het gewicht van de ventilator is aangegeven op het etiket wanneer het de 30 kg overschrijdt. Er moet rekening gehouden worden met deze indicaties om de geschikte beschermingen te voorzien voor de machine.

Installatie proces

De juiste installatie van de ventilator garandeert de oplossing van vele problemen die zich tijdens het gebruik kunnen voordoen.



Aandacht: De verplaatsing van de elektrische ventilator kan moeilijk zijn door zijn vorm en de ongelijke verdeling van de gewichten

Installatiefasen:

- Controleer of onderdelen beschadigd zijn of ontbreken;
- Controleer of het wiel vrij draait en dat er geen tekenen zijn van overmatig onevenwicht of te veel speling op de aandrijfas;
- Plaats de ventilator in de machine door het vast te zetten met de ankerstukken op het ventilatorhuis of door middel van de gaten op de flens, indien voorzien, of gaten van de steunen die deel uitmaken van de levering. De elektroventilator moet een ruimte hebben tussen de zuigpoorten en de muren van de machine om de aerodynamische en geluidskarakteristieken niet te beïnvloeden, deze afstand moet tenminste eenmaal de diameter van het wiel zijn. De diameter van het wiel kan teruggevonden worden in de beschrijving op het etiket, deze is uitgedrukt in pulsen (als het drie cijfers is, wordt het uitgedrukt in millimeter);



Aandacht: zet de stroom van de machine uit vooraleer u aan het installatieproces begint.

Aandacht: De elektrische ventilator moet geïnstalleerd worden met het motor as horizontaal geplaatst ten opzichte van de grond

- Sluit de elektrische ventilator aan volgens het bijgeleverde aansluitingsschema en schema ook aanwezig op elektrische ventilator zelf. Zorg er ook voor dat de stroomspanning voor de test niet hoger is dan die aangegeven op het etiket van de elektrische ventilator;
- Controleer tijdens de testfasen van de machine of de rotatie-richting overeenkomt met degene door de oriëntatiepijl op de ventilator wordt aangegeven en dat de huidige absorptie niet hoger is dan degene op het etiket staat aangegeven;
- Controleer de door het project gespecificeerde beschermingen, zodat de machine voldoet aan de eisen van Richtlijn 89/392 / EEG ter bescherming van de elektroventilator en dat deze correct zijn geïnstalleerd.

Gebruik en Werking

De elektrische ventilator mag alleen gebruikt worden voor het doel waarvoor het is ontworpen (par.2.2.2) en geïntroduceerd in de machine uitgerust met alle beschermingen om risico's voor mensen en dingen te voorkomen.



Voorzorgmaatregel: controleer voordat u de elektrische ventilator bedient dat de spanning van de voeding overeenkomt met die welke op de label staat

Aandacht: de elektrische ventilator moet alleen werken binnen de werkingsgrenzen (stroomtoevoer, temperatuur, enz.) die op het etiket staat aangegeven

Het gebruik buiten de vooraf ingestelde grenzen kan leiden tot gevaarlijke situaties die niet in overweging worden genomen en onafhankelijk zijn van de verantwoordelijkheid van de fabrikant.



Voorzorgmaatregel: Verwijder de meegeleverde veiligheidsbeveiliging niet, grijp niet in op de elektrische ventilator zonder eerst de spanning uit te zetten en wacht tot het wiel helemaal tot stilstand is gekomen.



Certificate of Approval

This is to certify that the Management System of:

Torin-Sifan Ltd

Greenbridge, Swindon, SN3 3JB, United Kingdom

has been approved by LRQA to the following standards:

ISO 9001:2015



David Derrick - Area Operation Manager UK & Ireland

Issued by: Lloyd's register Quality Assurance
Limited

This certificate is valid only in association with the certificate schedule bearing the same number on which the locations applicable to this approval are listed.

Current issue date: 13 January 2019

Expiry date: 12 January 2022

Certificate identity number: 10157934

Original approval(s):

ISO 9001 - 13 January 2010

Approval number(s): ISO 9001 - 00002618

The scope of this approval is applicable to :

Design and manufacture of fans, blowers and ventilators for the international heating, ventilation, air conditioning, business machine, electronics cooling, telecom and domestic appliance industries.



001

Certificate Schedule

Certificate identity number: 10157934

Location	Activities
Greenbridge, Swindon, SN3 3JB, United Kingdom	<p>ISO 9001:2015</p> <p>Design and manufacture of fans, blowers and ventilator for the international heating, ventilation, air conditioning, business machine, electronic cooling, telecom and domestic appliance industries.</p>
Unit 4, Pagoda Park, Westmead Drive, Swindon, SN5 7UN, United Kingdom	<p>ISO 9001:2015</p> <p>Design and manufacture of fans, blowers and ventilator for the international heating, ventilation, air conditioning, bussines machine, electronic cooling, telecom and domestic appliance industries.</p>



001

informatie gegevensplaatje

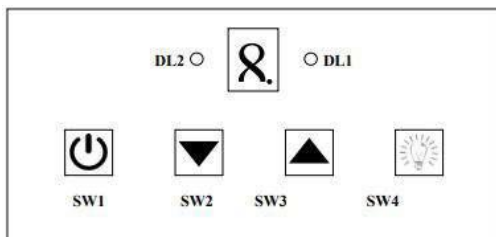

Technical and functional features:

Built-in digital speed regulator with 4-key keypad + 2 LED

p/n FE1038 (basic version)

p/n FE1038/T (with NTC temperature probe)

Technical features

Mains power supply: 220 - 240 Vac - 50 Hz

MAX. applicable load 230 V LIGHT output: 2 A

MAX. load applicable 230 V MOTOR output: 4.5A

Protection fuse: 8AT

Electronic microprocessor control system.

2 relay outputs:

RL1 relay of 7 A for activation of GAS SOLENOID VALVE;

RL2 relay of 7 A for activation of LIGHT load;

4-key keyboard for controlling loads and for managing the configuration

menu.

Seven-segment display for displaying the indications of the regulator's operation.

Light signals via 1 red LED (filter alarm) and 1 yellow LED (on/off gas solenoid valve).

Possibility to set the value of the minimum, maximum and starting speed of the motor.

Automatic operation mode management with temperature measurement via NTC probe (only for p/n FE1038/T).

Management of a digital input, as an alternative to the NTC temperature probe, for the control of a thermal contact

(normally closed) typically intended for the protection of the motor windings (only for p/n FE1038/T).

Dimensions: 160x90x65mm

Protection degree: IP56

Weight: 0.4 kg

Aansluitschema

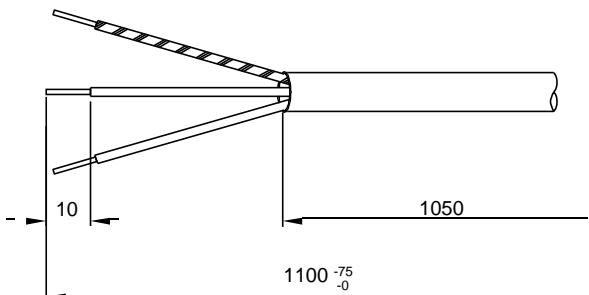
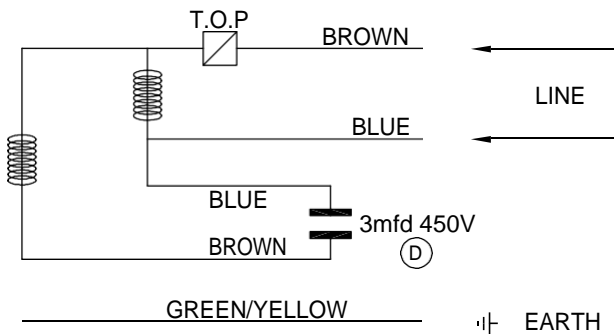

— 3. DIGITALE SNELHEIDSBESTURING —

Algemene informatie

De controller SAT230 is een geavanceerd elektronische microprocessor besturingssysteem dat zich toelegt op de handmatige of automatische besturing van de snelheid van een eenfasige inductiemotor (typisch bedoeld voor de extractie van lucht),

op het beheer van het verlichtingssysteem en van een gas solenoïde klep (of een ander type lading, bijvoorbeeld een externe magneetklep voor het openen van een schoorsteen)

Precisie en gemak worden gegarandeerd door gebruik te maken van een nieuwe generatie microprocessor en digitale bedieningselementen die op het frontpaneel zijn geplaatst:



Fig.1

In figuur 2 worden de functies van de SAT230-besturingseenheid, samen met de volgende gebruiksaanwijzing, beschreven die het de ideale oplossing vormen voor veel toepassingen op het gebied van luchtzuiging in huishoudelijke alsook in professionele omgeving (afzuigkap voor geuren, rook, damp, huishoudelijke dampkappen, geautomatiseerde en intelligente systemen voor de de- contaminatie en behandeling van lucht, enz..) Een bijzondere aandacht in het ontwerp van de SAT230 is toegewijd aan het realiseren van een innovatief elektronisch besturingssysteem, gekenmerkt door het laagste energie verbruik in stand-by dat momenteel op de markt is voor deze categorie producten.

Deze eigenschap wordt vandaag bijzonder gewaardeerd, in combinatie met de mogelijkheid om de zuigfunctie te automatiseren via de optionele sensorverbinding, maakt het mogelijk om een geavanceerd luchtbehandelingssysteem in alle soorten milieu te installeren, gekenmerkt door hoge dynamiek en efficiëntie.

De extra mogelijkheid om draadloze zenders met afstandsbediening (RADIO cod.FE1004) en seriële communicatie RS-485 te gebruiken, transformeert het SAT230-systeem in een «slimme» controller waarmee nieuwe functionaliteiten geïmplementeerd kunnen worden volgens de eisen van klanten.

WAARSCHUWINGEN:

- Voordat u het product installeert en activeert, controleert u of de beoordelingsgegevens en specificaties die in deze handleiding staan, compatibel zijn met de specificaties van de voedingsspanning, motor, verlichtingssysteem en gas-magneetventiel die gebruikt worden (of ander type lading).
- Gebruik altijd elektrische kabels van voldoende kwaliteit en dwarsdoorsnede om de controller aan te sluiten op de voedingsspanning en de belasting.
- De kabels moeten kort gehouden worden om contact te voorkomen met bepaalde componenten die hoge temperaturen kunnen bereiken.
- Installeer de regelaar/regulator in goed geventileerde ruimtes buiten de hitte, vooral als de huidige verbruikswaardes vergelijkbaar zijn met de maximaal gemelde waarden.
- Zorg ervoor dat u de kabel op de motor (of het chassis) aan de printplaat en deze laatste aansluit op het netwerk grondstelsel.
- Om het risico van brand, elektrische schok of storing te vermijden, gelieve het apparaat niet bloot te stellen aan regen, vocht, geef een voorkeur aan installatie op droge plaatsen.
- Het is aanbevolen de regelaar/regulator niet te installeren in gebieden die blootgesteld zijn aan condensatie, stoom of gas, vermijd directe bronnen van zonlicht of hitte die de stroomafvoer in het apparaat kunnen beïnvloeden.
- De regelaar/ regulator moet geïnstalleerd en bediend worden volgens de beoogde gebruiksvoorwaarden, de fabrikant weigert elke verantwoordelijkheid bij verkeerd gebruik van het apparaat (gebruik van het apparaat voor andere toepassingen dan die waarvoor het ontworpen is) of in geval van niet-conformiteit van de waarschuwingen

De fabrikant bevestigt dat het product vrij is van fabricagefouten.

De garantie bedraagt 12 maanden zolang het product correct wordt gebruikt.

De fabrikant behoudt zich het recht om de machine of de bijbehorende documentatie zonder voorafgaande kennisgeving te wijzigen om de prestaties van deze te verbeteren

installatie van de regelaar

Nadat u het deksel hebt verwijderd, maak dan de benodigde gaten voor de doorgang van de kabels op de doos. Bevestig dan de doos op de gewenste steun en maak de aansluitingen met het klemmenblok op het bord volgens het in fig. 3 afgebeelde aansluitschema.

Opmerking: als de motor die in de installatie wordt gebruikt, een metalen chassis heeft, is het raadzaam om deze aan te sluiten op een van de twee aardklemmen op het bord.

De tweede terminal wordt dan aangesloten op de massa van het elektrische netwerk.

Na het maken van de nodige verbindingen, schakel de regelaar in.

Dit blijft in de modus Low Power (stand-by) totdat de ladingen zijn geactiveerd of u krijgt toegang tot het configuratieme nu.

Controleer de juiste werking van de ladingen met behulp van speciale toetsen op het frontpaneel.

Sluit dan de behuizing af met behulp van de schroeven

Het apparaat is klaar voor gebruik.

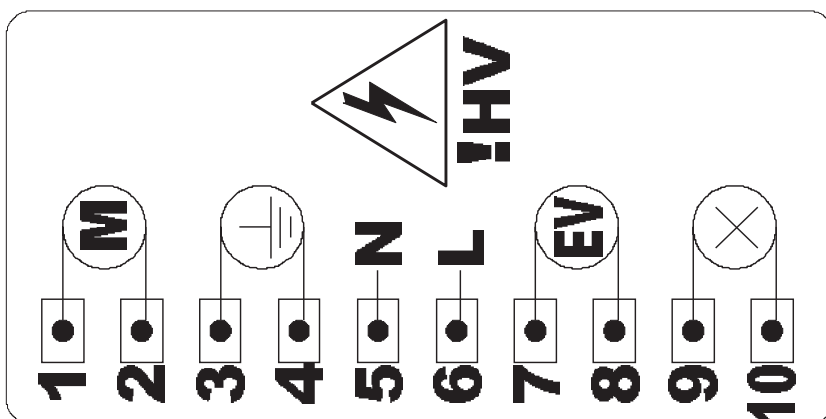

The logo for CombiSteel features the brand name in a bold, black, sans-serif font. The text is centered and enclosed within a thick, black, horizontally-oriented oval border. The oval is slightly flattened, and the text fits snugly within its upper and lower curves.

CombiSteel