

GMS601



120327

NEDERLANDS**Inhoudsopgave**

1. Veiligheid	158
1.1 Symboolverklaring	158
1.2 Veiligheidsaanwijzingen	159
1.3 Reglementair gebruik	162
2. Algemeen	163
2.1 Aansprakelijkheid en vrijwaring	163
2.2 Auteursrecht	163
2.3 Verklaring van Conformiteit	163
3. Transport, verpakking en bewaring	164
3.1 Controle bij aflevering	164
3.2 Verpakking	164
3.3 Bewaring	164
4. Specificaties	165
4.1 Technische Gegevens	165
4.2 Overzicht van onderdelen	166
4.3 Veiligheidselementen	170
5. Installatie en bediening	172
5.1 Installatie	172
5.2 Bediening	174
5.2.1 De voorbereiding van het apparaat	174
5.2.2 Controle functies	174
5.2.3 Montage en vervanging van de snijschijven	175
5.2.4 Het snijden van de groenten	176
6. Onderhoud en bruikbare aanwijzingen	178
7. Mogelijke defecten	179
8. Reiniging	180
9. Afvalverwijdering	182

Bartscher GmbH
Franz-Kleine-Str. 28
33154 Salzkotten
Duitsland

Tel.: +49 5258 971-0
Fax: +49 5258 971-120
Service-hotline: +49 5258 971-197
www.bartscher.com



Lees voor het gebruik de gebruiksaanwijzing door en bewaar hem op een goed bereikbare plaats!

Deze gebruiksaanwijzing bevat de beschrijving van de installatie, de bediening en het onderhoud van het apparaat en dient als belangrijke informatiebron en naslagwerk.

De kennis en het in acht nemen van alle hier beschreven veiligheidsvoorschriften en instructies is een voorwaarde voor veilig en juist gebruik van het apparaat.

Daarom moeten de voor het toepassingsgebied van het apparaat geldende lokale voorschriften inzake ongevallenpreventie en algemene veiligheidsvoorschriften worden opgevolgd.

De gebruiksaanwijzing is een integraal onderdeel van het product en moet altijd binnen handbereik bewaard worden, zodat deze installatie-, bedienings-, onderhouds- en reinigingspersoneel er gebruik van kan maken.

Als u het apparaat overdraagt aan een derde dient u deze gebruiksaanwijzing ook mee te geven.

1. Veiligheid

Het apparaat is gemaakt volgens de laatste stand der techniek. Het kan echter een bron van gevaar vormen als het apparaat niet in overeenstemming met zijn bestemming gebruikt wordt.

Alle personen die het apparaat gebruiken, moeten zich houden aan de aanbevelingen en aanwijzingen uit deze gebruiksaanwijzing.

1.1 Symboolverklaring

Belangrijke veiligheids- en technische instructies zijn in deze gebruiksaanwijzing aangeduid door symbolen. Deze instructies moeten bij het gebruik van dit apparaat absoluut in acht worden genomen om ongelukken, gevaar voor personen of materiële schade te vermijden.



GEVAAR!

Dit symbool wijst op direct gevaar dat kan leiden tot ernstig lichamelijk letsel of de dood.



WAARSCHUWING!

Dit symbool wijst op onveilige situaties die kunnen leiden tot zwaar lichamelijk letsel of de dood.



VOORZICHTIG!

Dit symbool wijst op de mogelijkheid van het ontstaan van onveilige situaties die kunnen leiden tot lichte verwondingen of beschadiging, storingen in de werking of vernietiging van het apparaat.



TIP!

Dit symbool wijst op adviezen en informatie waarmee de bediening van het apparaat efficiënt en storingsvrij blijft.

1.2 Veiligheidsaanwijzingen

- Het apparaat is niet bestemd voor gebruik door personen (inclusief kinderen) met een fysieke, sensorische of geestelijke handicap en/of met onvoldoende ervaring en/of onvoldoende kennis, tenzij deze personen onder toezicht staan van een voor hun veiligheid verantwoordelijke persoon of van die persoon voldoende uitleg hebben gekregen betreffende het gebruik maken van het apparaat.
- Kinderen moeten zich onder toezicht bevinden om er zeker van te zijn dat zij niet met het apparaat spelen en hem ook niet aan zetten.
- Laat het apparaat **nooit** zonder toezicht werken.
- Gebruik het apparaat uitsluitend in gesloten ruimten.
- Het apparaat mag uitsluitend worden gebruikt als hij in perfecte staat is en veilig is. In geval van defecten in de werking van het apparaat, dient hij te worden losgekoppeld van het lichtnet (de stekker uit het contact halen) en contact opnemen met de service.
- Voorkom dat kinderen in contact kunnen komen met verpakkings-materialen als plastic zakken en elementen van polystyreen. **Verstikkingsgevaar!**

- Onderhoud- en reparatiewerkzaamheden mogen alleen door gekwalificeerde vaklui worden uitgevoerd, onder gebruikmaking van originele reserveonderdelen en accessoires. **Probeer u nooit zelf het apparaat te repareren!**
- Gebruik uitsluitend accessoires en onderdelen die door de fabrikant worden aanbevolen. De garantie vervalt als er andere accessoires worden gebruikt, ze kunnen gevaarlijk zijn voor de gebruiker, schade aan het apparaat veroorzaken en leiden tot lichamelijke letsel.
- Om gevaren te vermijden en om de optimale werking te garanderen mag het apparaat zonder uitdrukkelijke toestemming van de fabrikant niet veranderd of omgebouwd worden.



GEVAAR! Gevaar voor elektrische schokken!

Houd u aan onderstaande veiligheidsaanwijzingen om het gevaar te voorkomen.

- Let erop dat de voedingskabel niet in contact komt met warmtebronnen en scherpe randen. Laat de voedingskabel niet van de tafel of het aanrecht naar beneden hangen. Zorg ervoor dat niemand op de kabel kan stappen of erover kan struikelen.
- De voedingskabel niet knikken, pletten of knopen en altijd volledig uitrollen. Plaats het apparaat of andere voorwerpen nooit op de voedingskabel.
- De voedingskabel niet bedekken. Houd de voedingskabel verwijderd van de werkplek en dompel hem niet onder in water of andere vloeistoffen.

- Controleer de voedingskabel regelmatig op beschadigingen. Het apparaat niet gebruiken wanneer de voedingskabel beschadigd is. Laat een beschadigde voedingskabel vervangen door de servicedienst of een gekwalificeerde elektricien om gevaar te voorkomen.
- Trek de voedingskabel altijd aan de stekker uit het stopcontact.
- Het apparaat nooit aan de voedingskabel verplaatsen, optillen of voortbewegen.
- Maak de behuizing onder geen enkel beding open. Bij aanraking van de elektrische aansluitingen of veranderingen van de elektrische of mechanische constructie bestaat gevaar voor elektrische schokken.
- Gebruik geen bijtende reinigingsmiddelen en zorg ervoor, dat er geen water in het apparaat komt.
- Het apparaat **nooit** bedienen met natte of vochtige handen of terwijl u op een natte vloer staat.
- Haal het apparaat van het lichtnet:
 - als u het apparaat niet gebruikt;
 - als er tijdens het gebruik storingen optreden;
 - vóór reiniging van het apparaat.



WAARSCHUWING! Letselgevaar!

Houd u aan onderstaande veiligheidsaanwijzingen om het gevaar te voorkomen.

- De messen van de snijschijven zijn heel scherp!
Bij het inbrengen, eruit halen en reinigen van de snijschijven dienen altijd solide, zachte beschermhandschoenen te worden gedragen die het mogelijk maken de onderdelen veilig vast te houden.
- Nooit met de hand de producten die moeten worden gesneden aandrukken, alleen de bijgeleverde duwer daarvoor gebruiken!

- Nooit voorwerpen of gereedschap in de binnenkant van het apparaat steken! Nooit de hand in de binnenkant van het apparaat steken! Tijdens het bedienen van het apparaat dienen altijd beschermhandschoenen te worden gedragen!
- Het apparaat, het werkoppervlak en het vloer om de snijmachine moeten altijd droog en vrij van stof, restjes gesneden producten en vreemde voorwerpen zijn, om het risico op uitglijden op een vochtige vloer of over de snijrestjes te voorkomen.

1.3 Reglementair gebruik



VOORZICHTIG!

Het apparaat is ontworpen en gemaakt voor industrieel gebruik en mag in keukens alleen worden bediend door gekwalificeerd personeel.

Veilige exploitatie van het apparaat is uitsluitend gewaarborgd bij gebruik dat in overeenstemming is met zijn bestemming en in lijn met de gegevens uit de gebruiksaanwijzing.

Alle technische handelingen, inclusief montage en onderhoud, mogen uitsluitend worden uitgevoerd door een gekwalificeerde klantenservice.

De snijmachine is uitsluitend bestemd voor het snijden van groente, fruit en kaas met gebruik van de juiste snijschijven.

De snijmachine mag niet worden gebruikt voor diepgevroren producten, vlees met bot en vis.

De snijmachine mag alleen worden gebruikt voor het bewerken van de juiste voedingsmiddelen!



VOORZICHTIG!

Elk gebruik van het apparaat voor andere en/of afwijkende doeleinden dan waarvoor het bestemd is, is verboden en wordt aangemerkt als niet in overeenstemming met zijn bestemming.

Alle vorderingen, ongeacht in welke vorm op de fabrikant en/of zijn gemachtigde met betrekking tot schade die is veroorzaakt door oneigenlijk gebruik, zijn uitgesloten.

Voor alle schade die is veroorzaakt door verkeerde bediening van het apparaat is alleen en uitsluitend de gebruiker aansprakelijk.

2. Algemeen

2.1 Aansprakelijkheid en vrijwaring

Alle gegevens en tips die zijn opgenomen in deze gebruiksaanwijzing zijn samengesteld rekening houdend met de geldende voorschriften, de actuele technische stand van zaken en onze langdurige inzichten en ervaring.

Ook de tekst van deze gebruiksaanwijzing is zo goed mogelijk vertaald. Wij zijn echter niet aansprakelijk voor eventuele fouten in de vertaling. Doorslaggevend is de bijgevoegde Duitse versie van deze gebruiksaanwijzing.

Het geleverde apparaat kan bij speciale bestellingen, aanvullende bestelopties of vanwege de nieuwste technische ontwikkelingen afwijken van de hier beschreven regels en grafische afbeeldingen.



VOORZICHTIG!

Lees deze gebruiksaanwijzing aandachtig door, voordat u handelingen verricht met het apparaat, met name voordat u het in gebruik neemt.

De producent is niet aansprakelijk voor de schade en gebreken die zijn ontstaan als gevolg van:

- het niet in acht nemen van de aanwijzingen voor bediening en reiniging;
- oneigenlijk gebruik;
- het aanbrengen van wijzigingen door de gebruiker;
- de toepassing van ongeoorloofde reserveonderdelen.

Wij behouden ons het recht voor om technische veranderingen in het product aan te brengen die leiden tot verbetering van de gebruikseigenschappen en de verdere ontwikkeling van het apparaat.

2.2 Auteursrecht

De gebruiksaanwijzing en de erin opgenomen teksten, tekeningen, foto's en andere afbeeldingen zijn auteursrechtelijk beschermd. Niets (ook gedeeltelijk) uit deze uitgave mag in ongeacht welke vorm worden verveelvoudigd, verwerkt en/of gepubliceerd zonder voorafgaande schriftelijke toestemming van de fabrikant. Overtreding van het bovenstaande verplicht tot schadevergoeding. Wij behouden ons het recht voor tot verdere vorderingen.



TIP!

De inhoudelijke gegevens, teksten, tekeningen, foto's en andere afbeeldingen vallen onder het auteursrechten het recht op de bescherming van de industriële eigendom. Ieder misbruik is strafbaar.

2.3 Verklaring van Conformiteit



Het apparaat beantwoordt aan de actuele EU-normen en richtlijnen. Dit bevestigen we in de EG-verklaring van Conformiteit. Indien gewenst, sturen we u graag de betreffende Verklaring van Conformiteit toe.

3. Transport, verpakking en bewaring

3.1 Controle bij aflevering

Als het apparaat afgeleverd is, onmiddellijk controleren of het compleet en zonder transportschade is. Als er duidelijk zichtbare transportschade is, het geleverde apparaat niet of alleen onder voorbehoud aannemen.

De schade opschrijven op de transportdocumenten/ het leveringsdocument van de leverancier. Vervolgens reclameren.

Verborgene gebreken onmiddellijk nadat ze zijn geconstateerd, reclameren, omdat eisen tot schadevergoeding alleen binnen de reclamatieperiode mogelijk zijn.

3.2 Verpakking

Gooi het verpakkingsmateriaal van het apparaat niet weg. U kunt het eventueel gebruiken voor het bewaren van het apparaat, bij een verhuizing of als u het apparaat bij eventuele schade aan ons servicepunt moet sturen. Verwijder voor de ingebruikname het buitenste en binnenste verpakkingsmateriaal volledig van het apparaat.



Indien u de verpakking wilt weggoien, let dan op de in uw land geldende regels. Lever het verwerkbare verpakkingsmateriaal aan voor recycling.

Controleer of het apparaat en de accessoires compleet zijn. Indien er onderdelen ontbreken, neem dan contact op met onze Klantenservice.

3.3 Bewaring

Bewaar de gesloten verpakking tot de installatie en volgens de op de buitenkant aangebrachte plaats- en bewaringsmarkering.

Verpakte apparaten alleen als volgt bewaren:

- niet buitenshuis bewaren,
- droog en stofvrij bewaren,
- niet blootstellen aan agressieve middelen,
- tegen straling van de zon beschermen,
- mechanische schokken vermijden,
- bij langere bewaring (> 3 maanden) regelmatig de algemene toestand van alle bestanddelen en van de verpakking controleren, indien nodig verbeteren of vernieuwen.

4. Specificaties

4.1 Technische Gegevens

Benaming	Groente-snijmachine GMS601
Art.-nr.:	120327
Materiaal:	Giet-aluminium, RVS, kunststof
Uitvoering:	<ul style="list-style-type: none">▪ vulschacht:<ul style="list-style-type: none">- 1 x B 115 x D 75 mm,- 1 x Ø 52 mm▪ magneetschakelaar voor opvangbak en vulelement▪ AAN/UIT schakelaar▪ Controlelamp: Aan/Uit▪ Deksel afneembaar, vaatwasmachinebestendig
Vermogen:	0,617 kW / 230 V 50 Hz
Afmetingen:	B 290 x D 530 x H 515 mm
Beschermingsklasse:	IPX3
Uitrusting (bijgeleverd):	1 opvangbak (1/3 GN, 175 mm diep) 1 stopper
Gewicht:	18,25 kg

Wijzigingen voorbehouden!

4.2 Overzicht van onderdelen

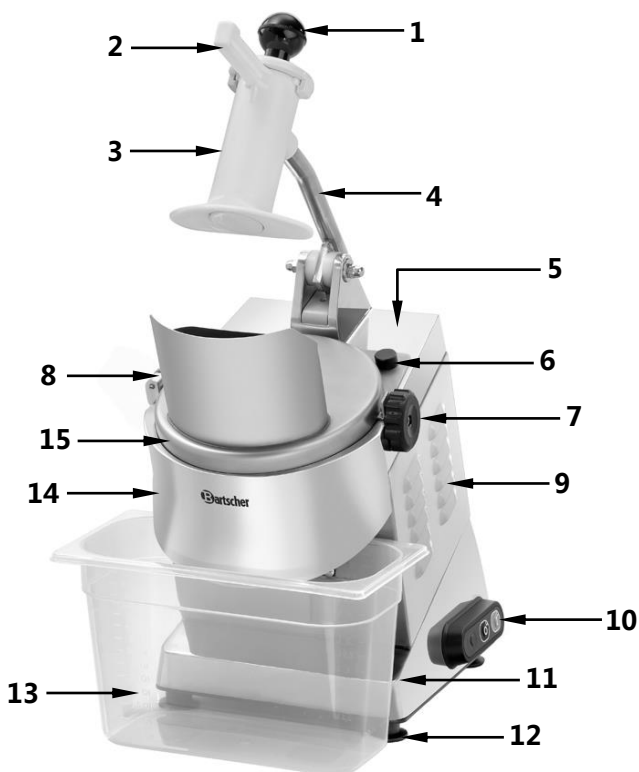









Afb. 1

- | | |
|------------------------|--|
| 1 Duwer | 9 Ventilatiegaten |
| 2 Perser | 10 AAN/UIT schakelaar met controlelampje |
| 3 Ronde uitlaatopening | 11 Basis |
| 4 Pershendel | 12 Poten |
| 5 Behuizing | 13 Opvangbak |
| 6 Magneet | 14 Uitlaat opening |
| 7 Dekselblokkade | 15 Deksel met ovale uitlaatopening |
| 8 Dekselscharnier | |

Extra uitrusting (niet bijgeleverd!)

Snijschijf voor schijven

	DF1	DF2	DF4	DF5
				
Snijdikte:	1 mm	2 mm	4 mm	5 mm
Art.-nr.:	120350	120331	120349	120332

	DF8	DF10	DF14
			
Snijdikte:	8 mm	10 mm	14 mm
Art.-nr.:	120348	120351	120352

Snijschijf voor staafjes / julienne

	DQ4	DQ8
		
Snijdikte:	4 mm	8 mm
Art.-nr.:	120333	120334

Snijschijf voor blokjes

	PS8	PS10	PS14
			
Snijdikte:	8 x 8 mm	10 x 10 mm	14 x 14 mm
Art.-nr.:	120358	120342	120345











TIP!

De snijschijven voor het maken van blokjes kunnen alleen in combinatie met de schijven voor het maken schijfjes worden gebruikt.

PS8 + DF8 / PS10 + DF10 / PS14 + DF14

Raspschijven

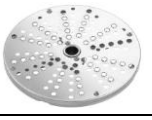
	DTV	DT2	DT4
			
Snijdikte:	1 mm	2 mm	4 mm
Art.-nr.:	120341	120347	120346

	DT7	DTV8	DT9
			
Snijdikte:	7 mm	8 mm	9 mm
Art.-nr.:	120337	120338	120339



TIP!

3 raspschijven voor het raspen van kaas

- DTV voor harde kaas zoals Parmezaanse kaas
- DT7 voor half harde kaas zoals Gouda
- DT9 voor zachte kaas zoals Mozzarella (snijdvast)





Vulschacht GMS600

- Materiaal: RVS
- Afmetingen: B 245 x D 105 x H 200 mm
- Gewicht: 1,37 kg

Art.-nr. 120344



Opvangbak GMS600

- Materiaal: kunststof
- Formaat: 1/3 GN, d. 175 mm
- Afmetingen: B 322 x D 170 x H 197 mm
- Gewicht: 0,47 kg

Art.-nr. 120353

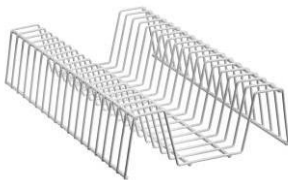

Houder t.b.v. schijven

Passend voor de snijschijven van de groentesnijmachine GMS601

Inhoud 10 – 18 snijschijven
(afhankelijk van de uitvoering)

Art.-nr. A120255

4.3 Veiligheidselementen

De mechanische, elektrische, hygiënisch-sanitaire veiligheidselementen van het apparaat dat beschreven wordt in deze instructie beantwoorden aan de volgende normen:

MECHANISCH VEILIGHEIDSELEMENT: 2006/42.

ELEKTRISCH VEILIGHEIDSELEMENT: 2006/95/CEE; 2004/108/CEE.

HIGIENISCH VEILIGHEIDSELEMENT: Reg. 1935/2004.

De **groente-snijmachine GMS601** heeft een elektronische en mechanische veiligheidselementen volgens de heersende normen, zowel tijdens het werk als tijdens het reinigen en het onderhoud.

Desondanks bestaat er een **RESTRISICO**, dat niet 100% kan worden uitgeschakeld, en in deze instructie wordt dit risico uitgedrukt met het woord: **WAARSCHUWING!**

Dit risico betreft het gevaar op letsel tijdens bediening, vervanging of/en reiniging van de snijschijven.



VOORZICHTIG!

Nooit de aanwijzingen betreffende de veiligheid en bediening als ook de waarschuwingen geplaatst op de groente-snijmachine verwijderen, deze altijd leesbaar houden.

Elektrische veiligheidselementen

De groente-snijmachine GMS601 is uitgerust met de volgende **sensoren**:

A op de pershendel,

Dient voor het stoppen van het apparaat, als de pershendel hoger is opgericht dan de opening van het deksel en maakt het automatisch mogelijk om opnieuw aan te zetten na de terugkeer in normale omstandigheden (afb. 2).

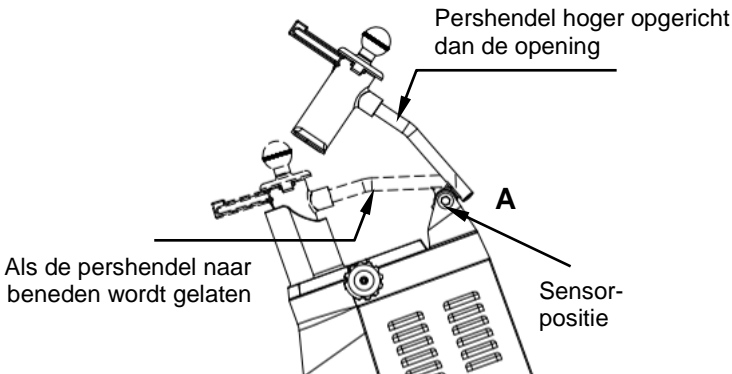

Afb. 2

B Magneetschakelaar in het deksel

voor het stoppen van het apparaat, als het deksel eraf is (bijv. bij de vervanging van snijschijven). **Inschakelen** (met de knop „I“) is pas mogelijk als het deksel opnieuw gesloten is, en vervolgens vergrendeld is met de blokkade (afb. 3).

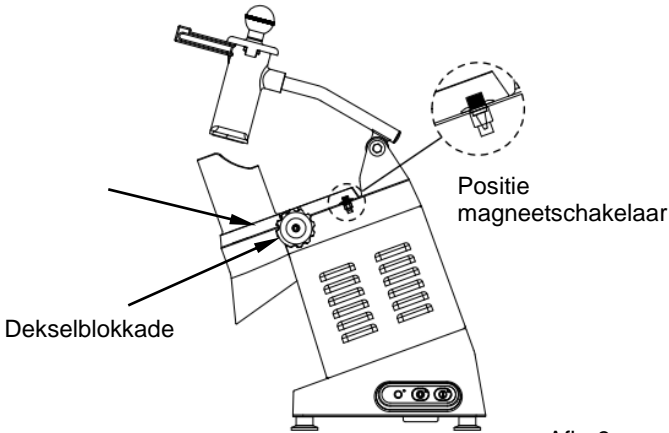

Afb. 3

C Magneetschakelaar in de ombouw

Voor het stoppen van het apparaat, als de container of de vulschicht zich niet in de juiste positie bevinden, **aanzetten** (door het indrukken van knop „I“) is uitsluitend mogelijk als de container of vulschicht zich in de juiste positie bevindt (afb. 4).

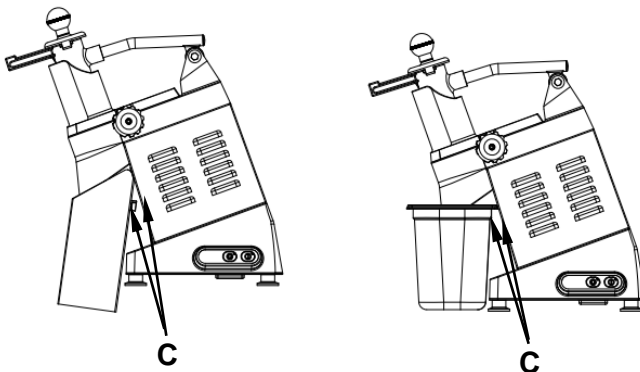

Afb. 4 – positie van de vulschicht of container bij het aanzetten

De groente-snijmachine is bovendien uitgerust met een **circuit** dat bestaat uit:

D Bedieningspaneel

Beschermingsgraad IP 54, met laagspanning, bestaande uit twee knoppen (afb. 5).

„I“ = knop **Start**

„O“ = knop **Stop**



Afb. 5 - Knoppen **Start „I“** en **Stop „O“**

E Power board

Beschermingsgraad IPX3 – veiligheidselement dat bestaat uit een transformator en twee relais, bestuurd door sensoren, die zich bevinden op de container, de vulschacht en het deksel, bestemd voor het aan- en uitzetten.

De groente-snijmachine is uitgerust met een contactor switch, die het apparaat beveiligd tegen vanzelf aangaan na een stroomonderbreking.

5. Installatie en bediening

5.1 Installatie



VOORZICHTIG!

Alle werkzaamheden met betrekking tot de installatie, aansluiting en het onderhoud mogen alleen worden uitgevoerd door een gekwalificeerd en erkend technicus volgens de geldende internationale, nationale en lokale regelgeving.

Plaatsing

- Het apparaat uitpakken en het gehele verpakkingsmateriaal gebruiken volgens de regels van het land waar het apparaat wordt geïnstalleerd.
- Het apparaat neerzetten op een rechte, stabiele, droge, waterafstotende grond die bestand is tegen hoge temperaturen.
- Het apparaat **nooit** neerzetten op een brandbare ondergrond.
- Het apparaat **nooit** neerzetten in een vochtige of natte omgeving.
- Plaats het apparaat **nooit** in de buurt van open vuur, elektrische kachels, verwarmingsketels of andere warmtebronnen.

- U zich ervan verzekeren dat het apparaat geaard is.
- Tijdens de plaatsing van de snijmachine dient te worden gedacht aan de ruimte die nodig is voor de plaatsing, zowel als de ruimte die nodig is voor de container met gesneden groente en producten die zullen worden bewerkt. Om de snijmachine dient genoeg ruimte te worden gehouden zodat de persoon die het apparaat bediend vrij kan werken en derden gemakkelijk erlangs kunnen.
- De plaats waar het apparaat komt te staan moet goed verlicht zijn en de verlichting moet de gehele werkplaats verlichten, maar mag de persoon die het apparaat bediend niet verblinden.
- Het is verboden de ventilatiegaten te bedekken of te blokkeren, om ervoor te zorgen dat het apparaat niet verhit, en daarmee letsel en beschadigingen voorkomen.
- Plaats het apparaat zodanig dat de stekker altijd bereikbaar is om het apparaat indien nodig snel uit te kunnen schakelen.
- Vóór de ingebruikname het beschermfolie van het apparaat nemen. Het folie er langzaam afhalen, om ervoor te zorgen dat er geen lijmresten achter blijven. Eventuele lijmresten eraf halen met geschikt oplosmiddel.



VOORZICHTIG!

Nooit het typeplaatje en de waarschuwingsbordjes eraf halen.

Aansluiting



GEVAAR! Gevaar voor elektrische schokken!

Wanneer het apparaat niet juist is geïnstalleerd kan het lichamenlijk letsel veroorzaken!

Vergelijk de gegevens van het lokale elektriciteitsnet met de technische gegevens van het apparaat (zie het typeplaatje) voordat u het installeert. Sluit het apparaat alleen aan wanneer deze volledig met elkaar overeenstemmen!

- Het elektrische circuit van het stopcontact moet beschikken over een 16A-beveiliging. Sluit het apparaat alleen rechtstreeks aan op een stopcontact met een beschermend contact; gebruik geen splitters of meerdere contacten.

5.2 Bediening

5.2.1 De voorbereiding van het apparaat

- Maak het toestel grondig schoon voordat het voor de eerste keer gebruikt wordt. Volg de richtlijnen in **hoofdstuk 8 „Het schoonmaken“**.
- De bijgeleverde container onder de uitlaatopening zetten, de magneet moet hierbij aan de binnenkant zitten (afb. 6).
- Als de snijmachine is uitgerust met een vulschacht (zit niet in de levering), dient deze te worden geplaatst onder de uitlaatopening. Voor het juist monteren, dienen de schroeven in de openingen van de vulschacht te vallen en de vulschacht naar beneden te worden gedrukt tot deze goed hangt (afb. 7). De gesneden producten worden in de container onder de vulschacht afgevoerd door de vulschacht.



Afb. 6



Afb. 7

5.2.2 Controle functies

Vóór het snijden van de groenten dienen de functies vaak te worden gecontroleerd:

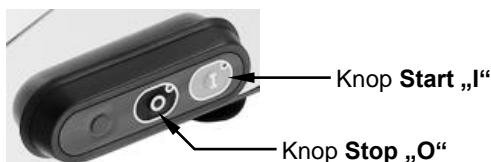

Afb. 8 - Knoppen

- a) Druk eerst de knop **Start „I“** in, en vervolgens de knop **Stop „O“** en controleer of de juiste controlelampjes branden (afb. 8).
- b) Door het oprichten en indrukken van de duwer controleren of de motor uit gaat en opnieuw aan gaat.

- c) Controleer of bij het los maken van het deksel het apparaat uitschakelt en of bij het bevestigen van het deksel door het indrukken van **Start „I”** het apparaat opnieuw aan gaat.
- d) Controleer of bij de juiste montage van de container (ev. vulschacht) en het indrukken van de knop **Start „I”** het apparaat aan gaat.
- e) Controleer of bij het uitnemen van de container (ev. vulschacht) het apparaat uitschakelt.

5.2.3 Montage en vervanging van de snijschijven



WAARSCHUWING Gevaar op letsel!

De messen van de snijschijven zijn heel scherp! Bij het erin zetten of eruit nemen van de snijschijven dienen altijd solide, zachte beschermhandschoenen met vingers te worden gedragen, die het mogelijk maken de snijschijven veilig te vast te pakken.

- Bij de producten die moeten worden gesneden moet de juiste snijschijf worden gekozen en in het apparaat gebracht voor het snijproces. Zich houden aan de aanwijzingen betreffende gesneden plakken in het **hoofdstuk 4.1 „ Technische gegevens“**.
- De pershendel zo hoog mogelijk oprichten, de scharnieren van het deksel los maken en het deksel met de ovale invoeropening eraf nemen.

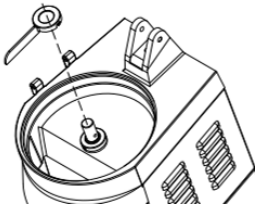

Afb. 9 – Het aanbrengen van de schraper

- De schraper op de as van de snijschijf plaatsen (afb. 9)
- Vervolgens de uitgekozen snijschijf of de as voor de snijschijf plaatsen en de snijschijf aandraaien tot het moment dat deze vast zit.
- Opnieuw het deksel sluiten en blokkeren met de blokkade (draaien tegen de richting van de wijzers van de klok in).

- Vóór het **IN BLOKJES SNIJDEN** het juiste paar snijschijven uitkiezen (**PS8 + DF8 / PS10 + DF10 / PS14 + DF14**).

Tip: Bij het gebruik van twee snijschijven tegelijkertijd, is het verboden om de schraper te gebruiken.

- Eerst de snijschijf PS... inbrengen, met de insnijding naar rechts gericht, en vervolgens de snijschijf DF... monteren, de snijschijven zo lang draaien tot ze vast zitten (afb. 10).

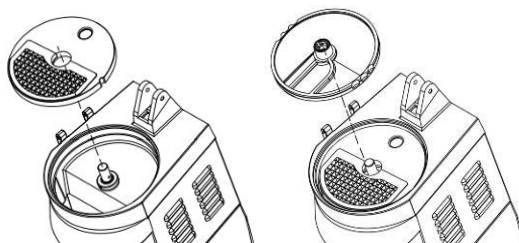

Afb. 10 – Montage van een paar snijschijven PS...-DF.

- Opnieuw het deksel sluiten en blokkeren met de blokkade (draaien tegen de richting van de wijzers van de klok in).

5.2.4 Het snijden van de groenten

- Vóór het snijproces zich ervan verzekeren dat de groente juist zijn wat betreft soort, kwaliteit en grootte. De juiste hoeveelheid groente voorbereiden (schoon maken, en in de juiste grootte snijden, de pitten verwijderen etc.).

Tip: alleen harde tomaten voor het snijden gebruiken!

- De container onder de uitlaatopening zetten.
- Het apparaat aansluiten op een enkel geaard contact.



WAARSCHUWING Letselgevaar!

Nooit met de hand de producten die gesneden moeten worden aandrukken, daarvoor alleen de duwer gebruiken!

- Tijdens het werk dient een juiste houding te worden aangenomen om een ongeluk te voorkomen. Het lichaam moet altijd rechtop staan bij het werkblad (afb. 11). Zodanig staan dat geen enkel lichaamsdeel direct het apparaat dat aan staat aanraakt.
- Vóór het snijproces dient de pershendel die de duwer in de vulschacht duwt, te worden opgericht en in deze positie te worden gehouden.



Afb. 11

- Het apparaat dient met producten te worden gevuld als de motor niet werkt. Handel volgens onderstaande instructies:
 - a) Door de opening in het deksel het apparaat vullen met de gekozen producten om te snijden (zie afb. 12). Kleinere deeltjes (wortel, courgette, etc.) door het buisje in de pershendel inbrengen (zie afb. 12a). Het apparaat aanzetten met behulp van de knop **Start „I“** en licht de pershendel naar beneden drukken, bij het vullen door de buis de duwer gebruiken.

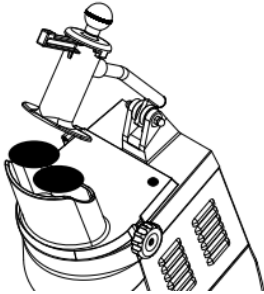

Afb. 12

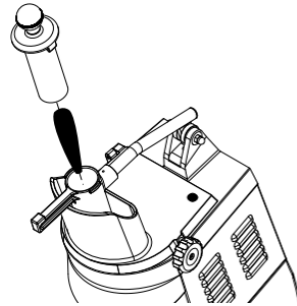

Afb. 12a

Tip: Vervolgens geleidelijk de pershendel laten zakken, daarbij licht duwen, om een beter snij-effect te verkrijgen. Niet te hard drukken, omdat het apparaat anders te zwaar wordt belast.

- b) Wanneer de pershendel aan het einde is gekomen, dient deze te worden opgericht. Het apparaat schakelt dan uit door het veiligheidssysteem. Het snijproces kan worden herhaald tot de benodigde hoeveelheid van het product is gesneden. Wanneer de pershendel naar beneden wordt geduwd gaat het apparaat automatisch aan.
- c) Het vervangen van de snijschijf dient te worden uitgevoerd volgens punt **5.2.3 „Montage en vervanging van de snijschijven“**. Na dit werkproces maakt het elektronisch systeem automatisch aanzetten onmogelijk: om het apparaat aan te zetten dient de knop **Start „I“** te worden ingedrukt.
- d) Containers met gesneden groente legen na elke 2-3 snijcycli. Te volle containers kunnen een normaal proces voor het legen bemoeilijken, het snijden kan onregelmatig zijn en het apparaat kan blokkeren, het is ook mogelijk dat de motor beschadigt.

6. Onderhoud en bruikbare aanwijzingen



VOORZICHTIG!

We bevelen aan het toestel minstens eenmaal per jaar door een geautoriseerde klantenservice te laten onderhouden. Alle ingrepen aan het toestel mogen enkel door gekwalificeerd vakpersoneel uitgevoerd worden.

Voor onderhoudswerkzaamheden, reparaties en reiniging het apparaat van het lichtnet halen (de stekker uit het stopcontact halen!).

Riem

De riem hoeft niet te worden gereguleerd. Over het algemeen dient deze iedere 3 tot 4 jaar te worden vervangen, en in het geval van een beschadigde riem dient men zich te wenden tot de klantenservice.

De poten

De poten kunnen metertijd verbruikt raken en dan dienen zij te worden vervangen om de stabiliteit van het apparaat te garanderen.

Kabel

Controleer de voedingskabel regelmatig op beschadigingen. Het apparaat niet gebruiken wanneer de voedingskabel beschadigd is. Laat een beschadigde voedingskabel vervangen door de servicedienst of een gekwalificeerde elektricien om gevaar te voorkomen.

Snijschijven

De messen van de snijschijven kunnen na lang gebruik bot worden.

De rasp-, snijschijven DTV, DTV8, DT2, DT3, DT4, DT7, DT9 en PS8, PS10, PS14 moeten dan worden vervangen door nieuwe.

In het geval van de snijschijven DF1, DF2, DF4, DF5, DF8, DF10, DF14 en DQ4, DQ8 hoeven alleen de messen te worden vervangen.

In beide gevallen dient contact te worden opgenomen met de klantenservice en de nauwkeurige beschrijving van de snijschijven en het artikelnummer te worden gegeven.

7. Mogelijke defecten

Voordat contact wordt opgenomen met de klantenservice of de verkoper, controleren met behulp van de onderstaande tabel of het defect kan worden verholpen.

Probleem	Oplossing
Beschadigde blokkade snijschijven	Controleer of de snijschijf en de pen die de snijschijf vast houdt, schoon zijn.
Het deksel zit niet vast	Controleer of het deksel juist is geplaatst en of alle elementen schoon zijn.
Het product is niet net gesneden	Controleer de scherpste van de messen van de snijschijven.
Het gesneden product gaat met moeite uit het apparaat en is niet net gesneden	Zich ervan verzekeren dat: <ul style="list-style-type: none">- Met de schijven DT (de hele serie) en DF1, DF2, DF3, DF4; DQ4 de schraper is gemonteerd;- De container niet vol is- De uitlaat opening niet verstopt is.
Het apparaat is geblokkeerd	Zich ervan verzekeren dat: <ul style="list-style-type: none">- Er geen diepgevroren producten zijn gesneden,- Het te snijden product niet te hard is,- De voltage consistent is met de gegevens op het typeplaatje.
De magneetschakelaars op de pershendel en op het deksel doen het niet	Controleer of de magneetschakelaars niet zijn geblokkeerd door vuil of iets anders.
Het apparaat kan niet worden aangezet.	Controleer: <ul style="list-style-type: none">- Of alle veiligheidselementen (Hoofdstuk 4.3) op de juiste manier zijn bevestigd,- Of de stroomkabel op het lichtnet is aangesloten,- Of alle schakelaars op het apparaat aan staan.

Als het defect niet kan worden verwijderd:

- De ombouw **niet** openen,
- De klantenservice informeren of contact opnemen met de verkoper waarbij de volgende informatie dient te worden opgegeven:
 - soort defect;
 - artikelnummer en serienummer (aflezen van het typeplaatje op de achterwand van het apparaat).

8. Reiniging



WAARSCHUWING

Voordat het apparaat kan worden gereinigd, dient het apparaat van het lichtnet te worden gehaald.

Maak het apparaat nooit onder stromend water schoon.

Ervoor zorgen dat er geen water in het apparaat kan komen.



VOORZICHTIG!

Gebruik geen gereedschap of borstels die het oppervlak van het apparaat kunnen beschadigen.

Gebruik geen schuurmiddelen, ontkalkingsmiddelen, oplosmiddelen en verdunners omdat de resten hiervan slecht zijn voor de gezondheid en in de gesneden groente kunnen komen.

- De reiniging moet in ieder geval één keer per dag worden uitgevoerd en als het nodig is enkele keren per dag.
- Alle onderdelen die indirect en direct contact met de gesneden groenten hebben, moeten zorgvuldig worden gereinigd.

Reiniging van het apparaat

- De duwer uit de ronde uitlaatopening van de pershendel halen.
- Doe de pershendel zover mogelijk omhoog, maak de dekselblokkade los (draai deze met de wijzers van de klok mee), open het deksel en voor het reinigen het deksel van het scharnier halen.
- Voorzichtig de snijschijf en de schraper eraf nemen.
- Verwijder snijresten van producten en reinig zorgvuldig de werkplek van de snijschijf, de schijfas en de ingang van de uitlaatopening met behulp van een sponsje of niet pluizend doekje. Dit gebied schoon maken met een vochtig doekje.
- Verwijder van het apparaat de container of vulschacht
- De ombouw, pershendel en de ronde uitlaatopening met een zacht sponsje of doekje reinigen. Als het nodig is hiervoor een mild reinigingsmiddel gebruiken dat gebruikt mag worden voor oppervlakken die in aanraking komen met voedingsmiddelen. Afnemen met een schoon en een beetje vochtig doekje om zorgvuldig alle restjes van reinigingsmiddelen te verwijderen.
- Alle afgewassen oppervlakken dienen nauwkeurig te worden gedroogd.

Reinigen van accessoires



WAARSCHUWING Letselgevaar!

De messen van de snijschijven zijn heel scherp, daarom moet men voorzichtig zijn tijdens het reinigen en aanraken van de snijschijven. Er moeten beschermhandschoenen worden gedragen!

- De gebruikte snijschijf voorzichtig onderdompelen in warm water en voorzichtig reinigen met behulp van een afwasborstel. De snijschijven afzonderlijk wassen om beschadiging door botsen of wrijven te voorkomen.

Tip: De snijschijven voor het snijden van blokjes alleen aan de onderkant reinigen!

- Het deksel reinigen met warm water en een mild reinigingsmiddel. Spoelen met schoon water en vervolgens het beschermdeksel drogen voordat het opnieuw in het apparaat wordt gemonteerd.
- De duwer en de schraper reinigen met warm water en een mild schoonmaakmiddel. Afspoelen met schoon water.
- Voor het reinigen van het apparaat alleen zachte doekjes gebruiken en **nooit** schuurmiddelen, omdat dat krassen op het apparaat kan veroorzaken.
- Na het reinigen voor het drogen en poetsen van het oppervlak van de gereinigde elementen een zacht droog doekje gebruiken.



TIP!

Als delen van het apparaat of de accessoires verkleurd zijn (bijv. Na het snijden van wortels of rode bieten), dit verwijderen door het afwrijven van de schijf met een doekje gedrenkt in citroensap.

- Regelmatig het werkoppervlak en de omgeving om de groente-snijmachine reinigen.

Het opbergen van het apparaat

- Als het apparaat gedurende langere tijd niet zal worden gebruikt, dan dient deze te worden gereinigd volgens de bovenstaande beschrijving en opgeborgen op een droge, schone plaats, beschermd tegen vorst, zonneschijn en kinderen. Op het apparaat geen zware voorwerpen plaatsen.

9. Afvalverwijdering

Oude apparaten

Het gebruikte apparaat moet worden verwijderd in overeenstemming met in uw land geldende voorschriften. Aanbevolen wordt om contact op te nemen met een bedrijf dat gespecialiseerd is in verwijdering.



WAARSCHUWING!

Om misbruik en de daaraan verbonden gevaren te voorkomen, maakt u uw oude apparaat vóór de verwijdering onbruikbaar. Het apparaat uit het stopcontact halen en de aansluitkabel uit het apparaat verwijderen.



VOORZICHTIG!



Bij de verwijdering van het apparaat dient u de in uw land geldende voorschriften in acht te nemen.