

**7084 921-00**

**EFI / EFE / EFL**

**LIEBHERR**

## Inhoud van deze bedieningsinstructies

Deze bedieningsinstructies bevatten belangrijke informatie nodig voor het bedienen en controleren van het apparaat.

De bedieningsinstructies bestaan uit de volgende hoofdstukken:

- Beschrijving van het apparaat
- Inwerkingstelling
- Bediening
- Het apparaat uitschakelen
- Storingen/problemen oplossen
- Ontdooien
- Reiniging
- Technische gegevens
- Het apparaat opbergen na uitschakeling
- Verwijdering
- Verklaring van overeenstemming

Lees de bedieningsinstructies helemaal door en gebruik het product niet voordat u de bedieningsinstructies volledig begrijpt.

## Structuur van de bedieningsinstructies

### Waarschuwingen

Waarschuwingen hebben de volgende structuur:

 <b>SIGNAAL- WOORD!</b>	<b>Bron van het gevaar.</b> Consequenties van niet-naleving.
	▶ Te ondernemen actie om het gevaar te voorkomen.

### Prioriteit van waarschuwingen

De waarschuwingen variëren afhankelijk van het type gevaar als volgt:

 <b>GEVAAR!</b>	Identificeert een situatie die direct gevaar met zich meebrengt en die, indien deze niet wordt afgewend, kan resulteren in ernstig of dodelijk lichamelijk letsel.
--	--

 <b>WAAR- SCHUWING!</b>	Identificeert een gevaarlijke situatie die, indien deze niet wordt afgewend, kan resulteren in ernstig of dodelijk lichamelijk letsel.
--	--

 <b>OPGELET!</b>	Identificeert een gevaarlijke situatie die, indien deze niet wordt afgewend, kan resulteren in licht of middelmatig lichamelijk letsel.
---	---

<b>MEDEDELING</b>	Identificeert een gevaarlijke situatie die, indien deze niet wordt opgeheven, kan resulteren in materiële schade.
-------------------	---

	Identificeert gevaarlijke brandbare stoffen.
---	--

## Tips, opmerkingen en aanbevelingen

- ① Geeft de gebruiker tips, opmerkingen en aanbevelingen ten behoeve van het efficiënte gebruik van het product

### Andere symbolen

Instructies voor het ondernemen van handelingen vereisen dat de gebruiker een handeling of procedure uitvoert. Voer de instructies altijd individueel en in de getoonde volgorde uit.

Structuur van de instructies:

- ➡ Instructie voor een handeling.

Details van resultaten indien nodig.

### Andere toepasselijke documenten

Raadpleeg ook de aanvullende documenten (bv. leveringsdocumenten) en relevante normen en wetten, zodat u zeker weet dat u het apparaat veilig en correct gebruikt.

### Archivering

Bewaar de bedieningsinstructies, inclusief de andere bijgeleverde documenten, in de buurt van het apparaat.

### Beoogd gebruik

Het apparaat is geschikt voor het bewaren van ijs en eten dat al bevroren is.

Het apparaat is ontworpen voor gebruik in afgesloten ruimtes.

Alle andere soorten gebruik zijn niet toegestaan.

### Voorzienbaar incorrect gebruik

Gebruik het apparaat niet voor de volgende doeleinden:

- Het apparaat is niet geschikt voor het bewaren en koelen van medicijnen, bloedplasma, laboratoriumpreparaten of soortgelijke bestanddelen en producten die vallen onder de Richtlijn Medische apparaten 2007/47/EC.
- In mogelijk explosieve atmosferen.
- In gebieden waar het is blootgesteld aan spatwater of vocht evenals aan rechtstreeks zonlicht.

Onjuist gebruik van het apparaat zal resulteren in het beschadigen of bederven van de waren die erin worden bewaard.

## Veiligheidsinstructies

### Gevaren voor de gebruiker

- Bewaar de bedieningsinstructies at in de buurt van het apparaat.
- Geef de bedieningsinstructies door aan een eventuele volgende eigenaar.
- Het apparaat moet door twee mensen geïnstalleerd worden om letsel en materiële schade te voorkomen.
- Na het uitpakken dient u het apparaat te controleren op eventuele beschadigingen.
- Neem contact op met de leverancier indien het apparaat beschadigd is. Verbind het apparaat niet aan de hoofdvoeding.
- Vermijd langdurig contact van de huid met koude oppervlaktes (bv. gekoeld/bevroren producten). Neem indien nodig veiligheidsmaatregelen (bv. handschoenen).
- Gebruik het apparaat niet in mogelijk explosieve atmosferen.
- Gebruik geen open vuur of andere ontstekingsbronnen in het apparaat.
- Gebruik geen elektrische kachels of stoomreinigers, open vlammen of ontdooisprays om het apparaat te ontdoien.
- Gebruik geen scherpe voorwerpen om ijs te verwijderen.
- **WAARSCHUWING:** Het koelcircuit niet beschadigen.
- Als het koelcircuit is beschadigd, dient u de ruimte goed te ventileren en ontstekingsbronnen uit de buurt van het apparaat te houden.
- Eet ijs, met name ijslollies of ijsklontjes, niet direct nadat u ze uit het apparaat heeft gehaald, aangezien u het risico loopt op "verbranding" als gevolg van de zeer koude temperaturen.
- **WAARSCHUWING:** Het apparaat bevat ontvlambaar materiaal en moet naar behoren worden gehanteerd, onderhouden en vernietigd.
- **WAARSCHUWING:** Gebruik geen mechanische apparaten of andere middelen om het ontdooiproces te versnellen, anders dan die door de fabrikant zijn aanbevolen.



#### Incorrect hanteren van ontvlambare koelmiddelen

- Zorg ervoor dat de circuitleidingen voor de koelmiddelen niet beschadigd raken.
- Geen open vuur of ontstekingsbronnen in het apparaat toestaan.
- Gebruik geen elektrische apparatuur in het apparaat (bv. ijsmachines, etc.).

Als het koelmiddel lekt:

- Houd open vlammen en ontstekingsbronnen uit de buurt van het lekkende gebied.
- Zorg ervoor dat de ruimte goed geventileerd wordt.
- Breng de afdeling klantenservice op de hoogte.

### Incorrecte installatie en reparatiewerk

- Voer reparatiewerk en ander werk aan het apparaat alleen uit wanneer de stekker zichtbaar uit het stopcontact is getrokken.
- Alle reparaties en ander werk aan het apparaat mogen alleen uitgevoerd worden door personeel van de klantenservice of ander getraind personeel.

- **WAARSCHUWING:** Als de voedingskabel is beschadigd, moet deze worden vervangen door de fabrikant, de onderhoudsmonteur of een soortgelijk gekwalificeerde persoon om gevaar te vermijden.

- Installeer, verbind en verwijder dit apparaat alleen zoals omschreven in deze bedieningsinstructies.

### Niet-beoogd gebruik

- **WAARSCHUWING:** Ventilatieopeningen in het omhulsel van het apparaat of in de structuur voor inbouw vrijhouden van belemmeringen.
- Bij het ontkoppelen van het apparaat van het lichtnet dient u aan de stekker te trekken en niet aan de kabel.
- Haal in het geval van een storing de stekker uit het stopcontact of schakel de zekering uit.
- Zorg ervoor dat voedsel dat te lang is bewaard niet wordt geconsumeerd. Gooi voedsel dat te lang is bewaard op de juiste manier weg.
- **WAARSCHUWING:** Bewaar geen explosieve bestanddelen als aerosolblikjes met ontvlambaar drijfgas in dit apparaat.
- Controleer of spuitbussen geen ontvlambaar drijfgas bevatten voordat u ze in dit apparaat bewaart. Ontvlambaar drijfgas wordt genoemd in de ingrediënten of het wordt aangegeven met een vlamsymbool op de verpakking.
- Gebruik de interne LED-verlichting niet om de ruimte te verlichten. De interne LED-verlichting is alleen ontworpen om het interieur van het apparaat te verlichten.
- **WAARSCHUWING:** Gebruik geen elektrische apparaten in de opbergcompartimenten voor voedsel van het apparaat, tenzij dit wordt aanbevolen door de fabrikant..
- Als u een afsluitbaar apparaat hebt, dient u de sleutel van het apparaat buiten het bereik van kinderen te houden.



#### Incorrecte opslag van ontvlambare stoffen

- Bewaar geen explosieve stoffen of spuitbussen met ontvlambaar drijfgas (propan, butaan, pentaan, etc.) in het apparaat. Er is een gevaar dat lekkende gassen worden ontstoken door elektrische componenten.
- Controleer of spuitbussen geen ontvlambaar drijfgas bevatten voordat u ze in dit apparaat bewaart. Ontvlambaar drijfgas wordt genoemd in de ingrediënten of het wordt aangegeven met een vlamsymbool op de verpakking.
- Alcoholische dranken of andere verpakkingen die alcohol bevatten dienen goed afgesloten te worden.

## Beschrijving van het apparaat

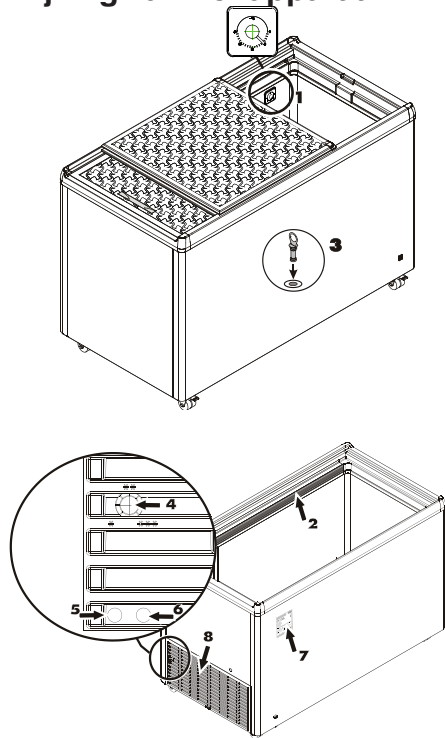

1. Temperatuurdisplay
2. Binnenverlichting (afhankelijk van het model en opties)
3. Afvoer dooiwater
4. Temperatuurregeling
5. Aanknop binnenverlichting...(Optioneel)
6. Uitknop binnenverlichting...(Optioneel)
7. Type/gegevensplaatje
8. Compressorcompartment ventilatierooster

## Afmetingen apparaat

Model	A	B	C	D
EFE 1102 / 1152	825	751	461	-
EFE 1502 / 1552	825	625	660	-
EFE 1500	825	625	660	-
EFE 2200	825	835	660	-
EFE 2202 / 2252	825	835	660	-
EFE 3002 / 3052	825	1045	660	-
EFE 3000	825	1045	660	-
EFE 3802 / 3852	825	1255	660	-
EFE 3800	825	1255	660	-
EFE 4600	825	1465	660	-
EFE 4602 / 4652	825	1465	660	-
EFE 5100	825	1675	660	-
EFE 5102 / 5152	825	1675	660	-
EFE 6002 / 6052	825	1885	660	-
EFE 6005	825	1885	660	-
EFI 1403 / 1453	825	625	660	751
EFI 2103 / 2153	825	835	660	751
EFI 2803 / 2853	825	1045	660	751
EFI 3503 / 3553	825	1255	660	751
EFI 4403 / 4453	825	1465	660	751
EFI 4803 / 4853	825	1681	660	751
EFI 5603 / 5653	825	1885	660	751

## Afmetingen apparaat

Model	A	B	C	D
EFL 1505	825	625	660	-
EFL 3005	825	1045	660	-
EFL 3805	825	1255	660	-
EFL 4605	825	1465	660	-
EFL 6005	825	1885	660	-

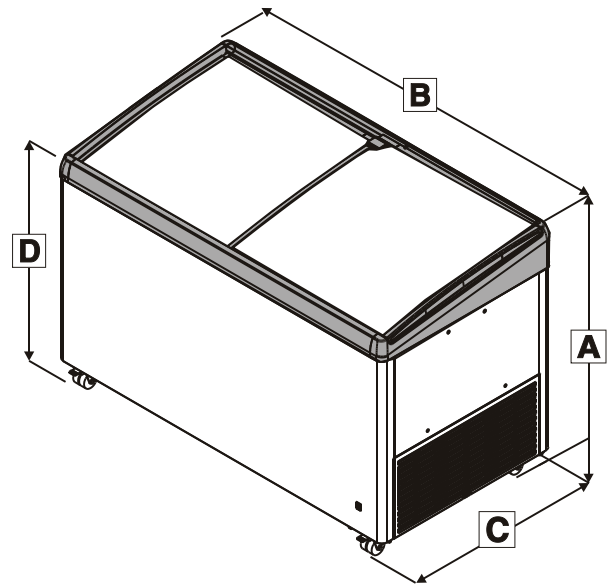

## Accessoires

① Er is een cilinderslot verkrijgbaar om het apparaat te beschermen tegen ongeautoriseerde toegang.

Om het cilinderslot te installeren:

- Op versies met een afgedekt sleutelgat: schuif de afdekking van het sleutelgat opzij tot de opening voor het cilinderslot zichtbaar is.
- Plaats het cilinderslot in de opening.
- Draai de sleutel.
- Verwijder de sleutel.

EFE / EFI

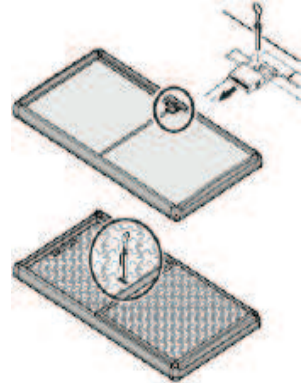

Slot voor massieve deksels

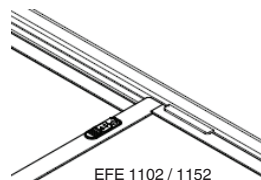

## Slot voor EFL

De vergrendeling is uitgerust met een veilig mechanisme.

### Het apparaat vergrendelen

1. Houd de knop ingedrukt.
2. Draai de sleutel 90°.

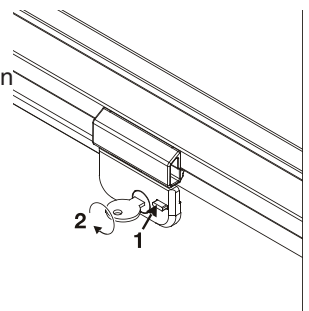

## Manden

Er zijn manden verkrijgbaar als accessoires.



<b>MEDEDELING</b>	<b>Overbelasting!</b> Materiële schade.
-------------------	--

Model	Mand	Maximaal draagvermogen
EFE 11	195 mm	12 kg
EFE	210 mm	28 kg
	270 mm	31 kg
EFI	210 mm	28 kg
	270 mm	25 kg
EFL	210 mm	47 kg
	270 mm	54 kg

## Inwerkingstelling

### Uitpakken

<b>⚠ GEVAAR!</b>	<b>Verpakkingsmateriaal en folie.</b> Verstikkingsgevaar.
	▶ Kinderen mogen niet met het verpakkingsmateriaal spelen.

- ➡ Breng het verpakkingsmateriaal naar een officieel verzamelpunt.
- ➡ Reinig de binnenkant van het apparaat voordat u het de eerste keer inschakelt, zie "Reiniging".

## Het apparaat installeren

<b>⚠ GEVAAR!</b>	<b>Ongeschikte verhouding tussen het koelmiddel en het volume van de installatieruimte.</b> Explosiegevaar.
	▶ Zorg ervoor dat de ruimte waarin u het apparaat installeert een volume van 1 m <sup>3</sup> per 8 g van R600a/R290 koelmiddel dat wordt gebruikt in het apparaat heeft, zoals uiteengezet in norm EN 378.

Vereisten voor de plaats van installatie:

- ➡ Controleer of het volume van de installatieruimte groot genoeg is ten opzichte van de koelcapaciteit van het apparaat.
- ① De koelcapaciteit wordt aangegeven op het typeplaatje.
  - Geen direct zonlicht.
  - Geen warmtebronnen zoals een fornuis of kachel in de buurt.
  - De vloer is horizontaal en vlak.

① De ventilatieopening tussen de rand van de kist en de vloer wordt gebruikt om de koelinstallatie van koele lucht te voorzien.

➡ Zorg ervoor dat de ventilatieopening tussen de onderkant van de kist en de vloer niet geblokkeerd wordt.

➡ Zorg ervoor dat de afstand tussen het ventilatierooster en de muur tenminste 50 mm is.

➡ Zorg ervoor dat de ruimte tussen het ventilatierooster en de muur niet wordt geblokkeerd.

➡ Zorg ervoor dat er geen vreemde voorwerpen of stof in het ventilatierooster zitten.

① Het apparaat voert lucht af via de buitenwand.

➡ Plaats geen voorwerpen direct naast de buitenwand van het apparaat.

➡ Zorg dat er een afstand van minstens 20 mm is tussen de buitenwand van het apparaat en omringende voorwerpen.

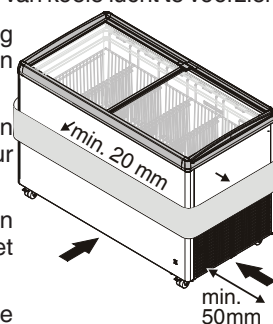

## Elektrische verbinding

<b>⚠ GEVAAR!</b>	<b>Incorrecte voedingsspanning.</b> Materiële schade of persoonlijk letsel.
	▶ Zorg ervoor dat de voedingsspanning overeenkomt met de specificaties in het hoofdstuk met de titel "Technische gegevens".

➡ **Zorg ervoor dat het stopcontact niet geblokkeerd wordt door het apparaat en makkelijk bereikbaar is.**

➡ Voeding (AC) en voltage van het werkpunt moeten overeenkomen met de details op het typeplaatje. Het typeplaatje bevindt zich aan de achterkant van het apparaat.

➡ Verbind het apparaat alleen aan een stopcontact dat beschermd is door een zekering geaard in overeenstemming met de toepasselijke regelgeving.

➡ Het stopcontact dient gezekeerd te zijn met een 10 A-zekering of hoger, het dient niet in de buurt te zijn van de achterkant van het apparaat en het dient makkelijk bereikbaar te zijn.

➡ Verbind het apparaat niet met verlengsnoeren of verdeelkasten.

**Verbind het apparaat alleen met een goed geaard stopcontact.**

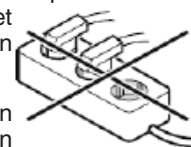

## Het apparaat in- en uitschakelen

Het wordt aanbevolen het apparaat te reinigen voordat u het de eerste keer inschakelt (zie "Reinigen").

### Het apparaat inschakelen:

Het apparaat verbinden met het spanningsnet - het apparaat is ingeschakeld.

Het groene AAN-lampje (pijl) gaat branden.

### (optionele functies bij uitvoering)

Stel de gewenste temperatuur in, zie "temperatuur instellen"

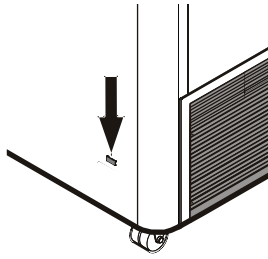

### Het apparaat uitschakelen:

Trek de stekker uit het stopcontact of verwijder/schroef de zekering los.

## Bediening

<b>MEDEDELING</b>	<b>Incorrecte kamertemperatuur.</b> Materiële schade en verminderde koelcapaciteit.
	► Zorg ervoor dat de kamertemperatuur overeenkomt met de klimaatklasse van het apparaat, zie "Technische gegevens".

## Bediening

### De binnenverlichting in- en uitschakelen (optionele functies bij uitvoering)

<b>WAARSCHUWING!</b>	<b>Hoge lichtintensiteit.</b> Oogletsel.
	► Verwijder lichtkap niet. ► Kijk niet in het licht door optische lenzen.

① De lichtintensiteit van de interne LED-verlichting komt overeen met de laserklasse 1/1M.

① De schakelaar voor de binnenverlichting bevindt zich achter het compressorcompartiment van het ventilatierooster.

➡ Duw de schakelaar door de linker opening om de binnenverlichting aan te zetten.

➡ Duw de schakelaar door de rechter opening om de binnenverlichting uit te zetten.

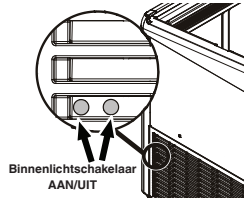
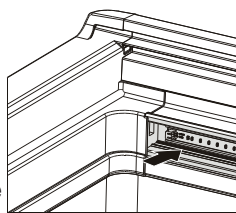

## Maximale vulhoogte

De markering aan de binnenkant van het apparaat geeft de maximale vulhoogte aan.

➡ Vul het apparaat niet verder dan de markering met bevroren items.

## De temperatuur instellen

De temperatuur kan onbeperkt worden aangepast met de bedieningsknop. Er zitten markeringen vlakbij de bedieningsknop. Het apparaat koelt tot de laagste temperatuur wanneer deze is ingesteld op 3 (\*\*\*) .

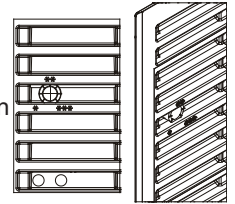

➡ Om de temperatuur in te stellen, draait u de bedieningsknop met een platte schroevendraaier naar de gewenste instelling (\* tot \*\*\*).

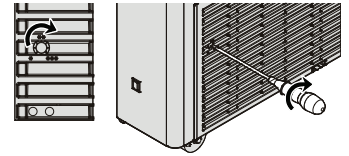

## Temperatuurdisplay

De thermometer toont de hoogste temperatuur van het bevroren volume bij de maximale vulhoogte.

Dit is zo ontworpen dat alleen temperaturen onder de 0°C nauwkeurig worden weergegeven.

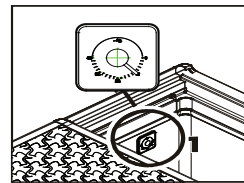

Intern type

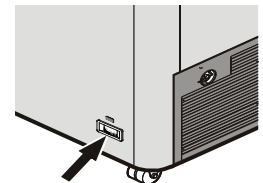

Extern type

## Het apparaat uitschakelen

### Het apparaat uitschakelen

➡ Trek de stekker uit het stopcontact of draai de bedieningsknop voor de temperatuur tegen de klok in tot deze in de Uit-positie staat.

① Als u het apparaat met behulp van de bedieningsknop voor de temperatuur hebt uitgeschakeld, wordt het apparaat niet losgekoppeld van de hoofdvoeding.

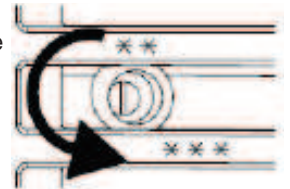

## Voordat u het apparaat voor een langere periode uitschakelt

➡ Schakel het apparaat uit.

➡ Trek de stekker uit het stopcontact of schakel de zekering uit.

➡ Reinig het apparaat.

➡ Zorg ervoor dat het apparaat aan de binnen- en buitenkant droog is.

① **Er mag geen vocht in de binnenruimte achterblijven.**

① Als het deksel van de kist gesloten wordt terwijl het apparaat voor een langere periode uitgeschakeld wordt, zullen er geuren ontstaan aan de binnenkant.

➡ Open het deksel en maak het ergens aan vast om te voorkomen dat het deksel gesloten wordt.

➡ Zorg ervoor dat de omgevingsomstandigheden voor opslag overeenkomen met de specificaties in het hoofdstuk met de titel "Het apparaat opbergen na uitschakeling".

## Storingen/problemen oplossen

① Neem contact op met uw dichtstbijzijnde klantenservice als er zich problemen voordoen met het apparaat die u niet kunt oplossen.

① Om te garanderen dat uw probleem zo snel mogelijk wordt opgelost, dient u het type (1), onderhoudsnummer (2) en serienummer (3) op het typeplaatje door te geven wanneer u contact opneemt met de klantenservice. De positie van het typeplaatje wordt weergegeven in het hoofdstuk met de titel “**Beschrijving van het apparaat**”.

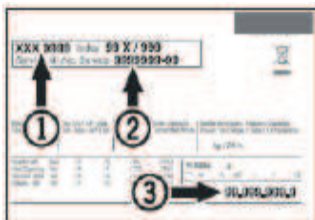

Storingen	Mogelijke oorzaak	Oplossing
Apparaat koelt niet.	De bedieningsknop voor de temperatuur staat in de Uitpositie.	Zet de bedieningsknop voor de temperatuur op een koelpositie.
	De stekker zit niet in het stopcontact.	Stop de stekker in het stopcontact.
	De voeding is onderbroken.	Controleer de voeding. Controleer de zekeringen in de voeding.
De temperatuur is niet laag genoeg.	Incorrecte temperatuur ingesteld.	Stel de correcte temperatuur in.
	Het scherm van de thermometer klopt niet.	Controleer de temperatuur met een andere thermometer.
	De vriezer wordt onvoldoende geventileerd.	Zorg ervoor dat er voldoende ventilatie is.
	Het apparaat is te dicht bij een warmtebron geplaatst.	Verwijder de warmtebron. Kies een geschikte installatieplaats.

## Ontdooien

Als het apparaat gedurende een langere periode aan heeft gestaan, kan er een laag vorst of ijs ontstaan op de wanden van het vriesvak.

De laag vorst of ijs zal zich sneller vormen als het apparaat vaak wordt geopend. Een dikke laag ijs verhoogt het energieverbruik. U dient de vriezer daarom regelmatig te ontdooien.

<b>OPGELET!</b>	<b>Hoge lichtintensiteit.</b> Oogletsel.
	<ul style="list-style-type: none"> <li>▶ Gebruik geen elektrische kachels of stoomreinigers, open vlammen of ontdooisprays.</li> <li>▶ Gebruik geen scherpe voorwerpen om ijs te verwijderen. (Risico op schade aan binnenkant)</li> </ul>

## Ontdooien

- Schakel het apparaat uit.
- Trek de stekker uit het stopcontact of schakel de zekering uit.
- Wikkel de bevroren waren in papier of dekens en bewaar ze op een koele plek.
- ① Veeg het dooiwater op in apparaten zonder waterafvoer.
- Plaats een geschikte emmer onder de afvoeropening om het dooiwater te verzamelen.
- Verwijder de stop uit de afvoeropening voor het dooiwater.
- Laat het deksel tijdens het ontdooien open.
- Dweil het overgebleven dooiwater na het ontdooien met een doek op.
- Reinig het apparaat, zie “Reiniging”.

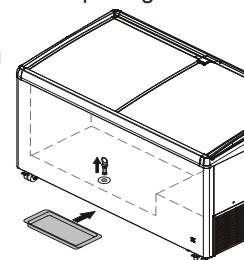

## Reiniging

<b>GEVAAR!</b>	<b>Als een incorrecte reinigingsmethode wordt gebruikt, loopt u het risico op een elektrische schok.</b> Levensgevaar.
	<ul style="list-style-type: none"> <li>▶ Haal voordat u begint met reinigen de stekker uit het stopcontact.</li> </ul>
<b>OPGELET!</b>	<b>Hete stoom.</b> Letsel en materiële schade.
	<ul style="list-style-type: none"> <li>▶ Gebruik geen stoom/hogedrukreiniger.</li> <li>Gebruik geen elektrische kachels of stoomreinigers, open vlammen of ontdooisprays.</li> <li>Gebruik geen scherpe voorwerpen om ijs te verwijderen. (Risico op schade aan binnenkant)</li> </ul>
<b>MEDEDELING</b>	<b>Ongeschikte reinigingsproducten.</b> Schade aan het apparaat.
	<ul style="list-style-type: none"> <li>▶ Gebruik geen geconcentreerde reinigingsproducten zonder deze eerst te verdunnen.</li> <li>▶ Gebruik alleen zachte doeken en allesreiniger met een neutrale pH-waarde.</li> <li>▶ Gebruik aan de binnenkant van het apparaat alleen reinigingsproducten die geen gezondheidsgevaar vormen.</li> </ul>

① Reinig het apparaat elke 6 maanden.

- Verwijder alle bevroren items.
- Plaats een geschikte emmer onder de afvoeropening.
- Verwijder de stop uit de afvoeropening voor het dooiwater.
- Zorg ervoor dat er tijdens het reinigen geen water in het ventilatierooster of elektrische componenten stroomt.
- Reinig de binnenruimte, buitenkant en apparatuurdelen van het apparaat met geschikte doeken en een mix van lauwwater en allesreiniger.
- Droog het apparaat met een geschikte doek.
- ① **Er mag geen vocht in de binnenruimte achterblijven.**
- ① Stofopbouw op het ventilatierooster zorgt voor een hoger energieverbruik.
- Verwijder stof van het ventilatierooster.

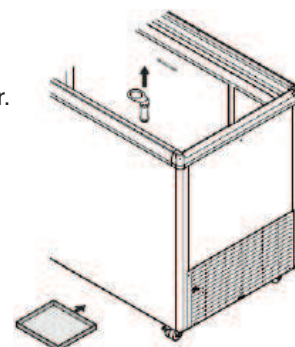

## Technische gegevens

### Voedingsspanning

- ① De precieze waarden voor de correcte voedingsspanning staan op het typeplaatje.

Specificatie	Waarde
Stroomsoort	Wisselstroom
Uitschakelstroom	Tussen 10 en 16 A

### Geluidsemissies van het apparaat

Het geluidsniveau van het apparaat in bedrijf is onder de 70 dB (A) (relatief laag geluidsniveau 1 pW).

### Klimaatklasse

- ① De klimaatklasse geeft weer bij welke kamertemperatuur het apparaat gebruikt mag worden om de maximale koelcapaciteit te benutten en wat de maximale vochtigheidsgraad in de omgeving rond het apparaat mag zijn om te garanderen dat er geen condens wordt gevormd op de buitenwanden.

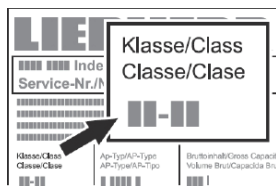

- ① De klimaatklasse wordt aangegeven op het typeplaatje.

Klimaatklasse	Max. kamertemperatuur	Max. relatieve vochtigheid
3	25 °C	60 %
4	30 °C	55 %
5	40 °C	40 %
7	35 °C	75 %

De minimale kamertemperatuur op de plaats van installatie is 10°C.

### Het apparaat opbergen na uitschakeling

MEDEDELING	Ongeschikte kamertemperatuur tijdens opslag. Materiële schade.
	► Zorg ervoor dat de kamertemperatuur tussen de -10 °C en de +50 °C is.

- ➡ Zorg ervoor dat het apparaat aan de binnen- en buitenkant droog is.
- ① **Er mag geen vocht in de binnenruimte achterblijven.**
- ➡ Zorg ervoor dat de kamertemperatuur tussen de -10 °C en de +50 °C is.

## Verwijdering

MEDEDELING	Lekkende koelmiddelen en olie. Schade aan de omgeving.
	► Zorg ervoor dat het circuit voor de koelmiddelen niet wordt beschadigd wanneer u het apparaat weggooit.

- ① Het apparaat bevat recycleerbaar materiaal en ontvlambaar materiaal.
- ➡ Koppel het apparaat los van de voeding.
- ➡ Snijd de voedingskabel door om het apparaat onbruikbaar te maken.
- ➡ Gooi het apparaat niet zomaar weg bij het ongesorteerde huishoudelijk afval.
- ➡ Zorg ervoor dat het apparaat wordt verwijderd op een professionele en geschikte wijze, in overeenstemming met de geldende lokale wet- en regelgeving.

## Verklaring van overeenstemming

Het apparaat voldoet aan de relevante veiligheidsnormen en de EU Richtlijnen 2014/30/EU en 2006/42/EU.